

12VOLT

# VESPA WINX

cod. IGMC0013

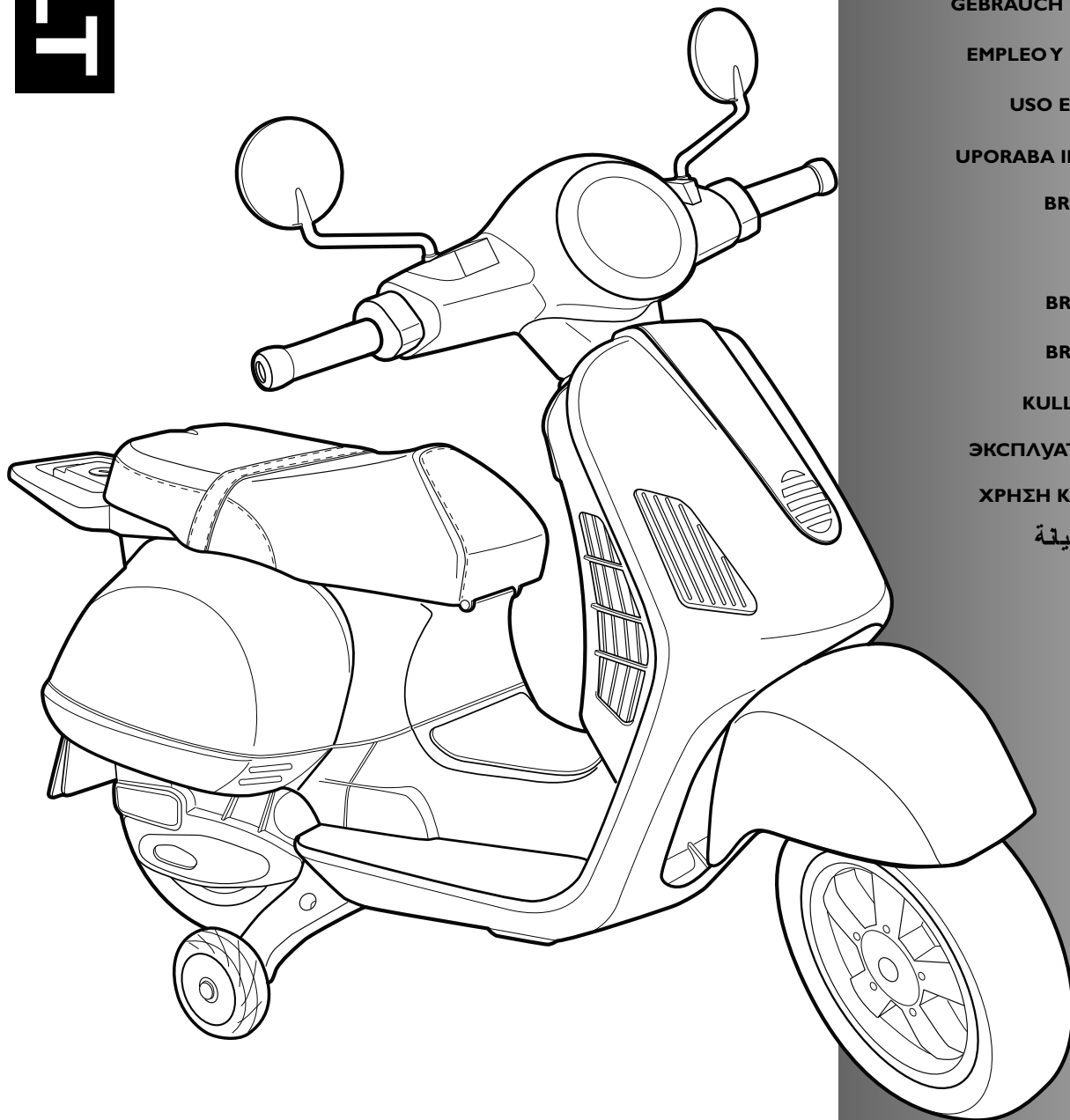

**Peg-Pérego**

made in italy

USO E MANUTENZIONE **IT**

USE AND CARE **EN**

UTILISATION ET ENTRETIEN **FR**

GEBRAUCH UND WARTUNG **DE**

EMPLEO Y MANUTENCION **ES**

USO E MANUTENÇÃO **PT**

UPORABA IN VZDRŽEVANJE **SL**

BRUGSANVISNING **DA**

KÄYTTÖOHJE **FI**

BRUKSANVISNING **NO**

BRUKSANVISNING **SV**

KULLANIM VE BAKIM **TR**

ЭКСПЛУАТАЦИЯ И УХОД **RU**

ΧΡΗΣΗ ΚΑΙ ΣΥΝΤΗΡΗΣΗ **EL**

الاستخدام والصيانة **AR**



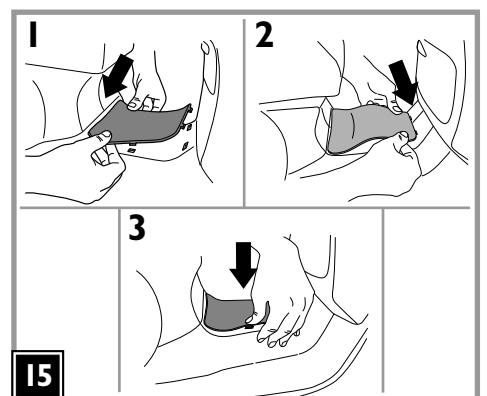
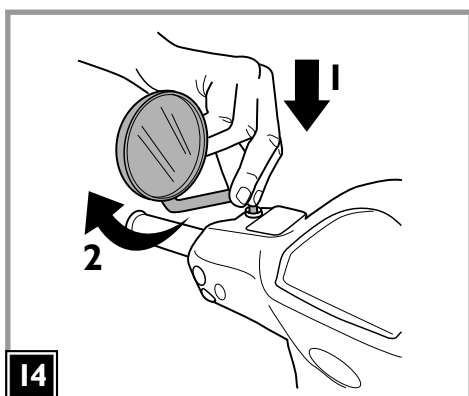
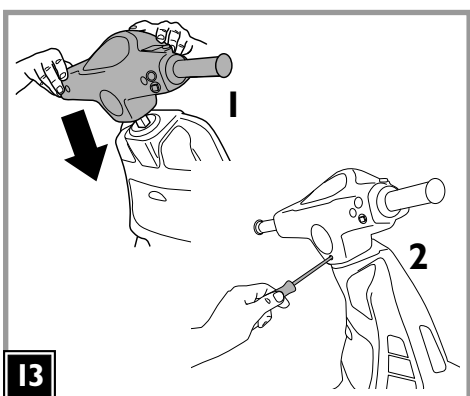
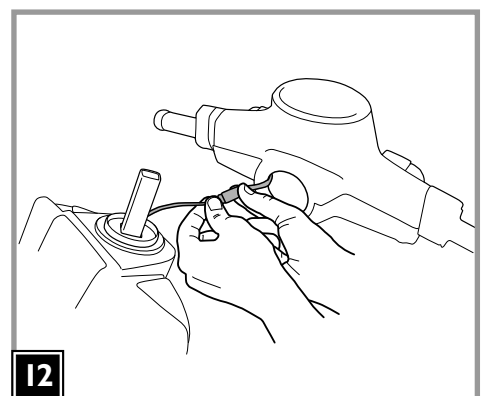
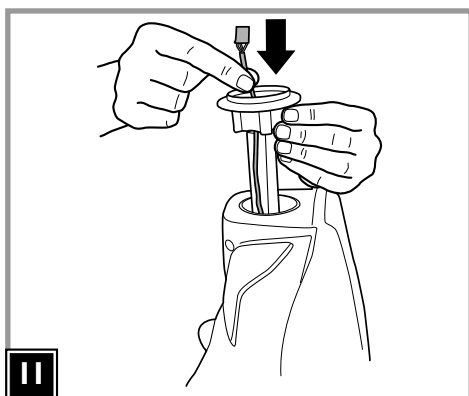
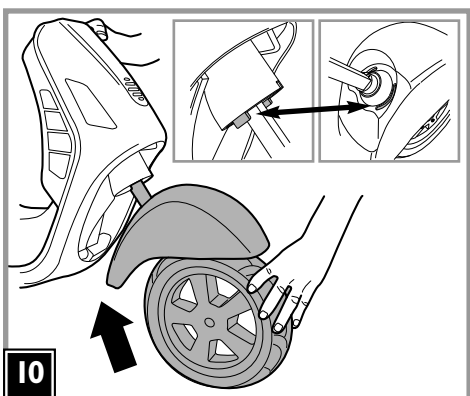
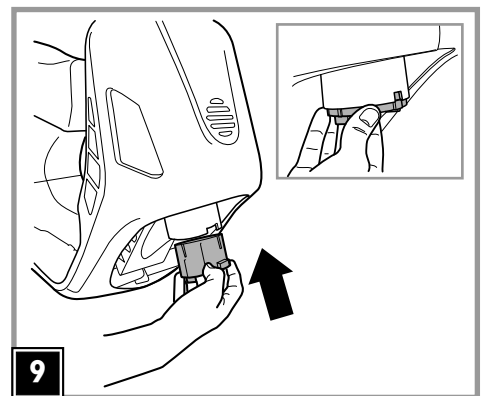
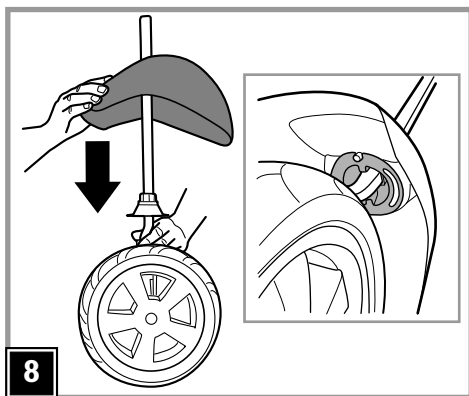
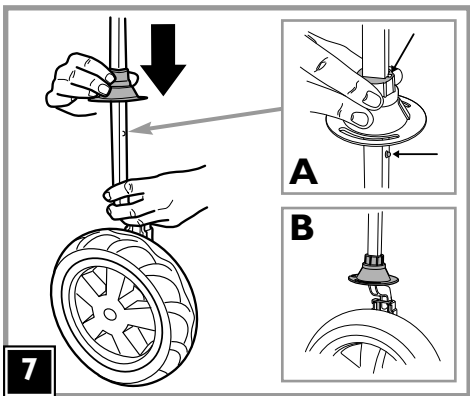
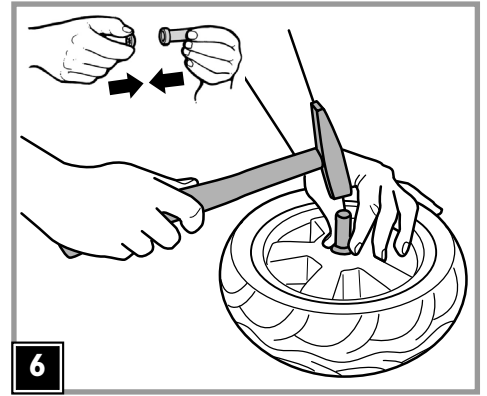
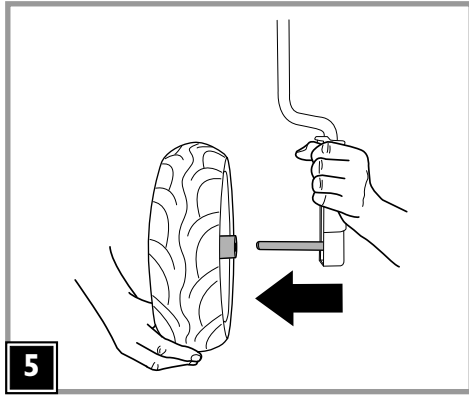
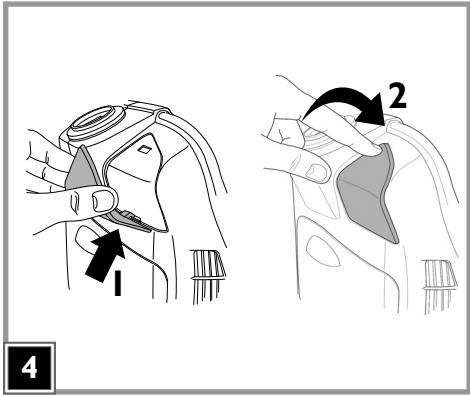
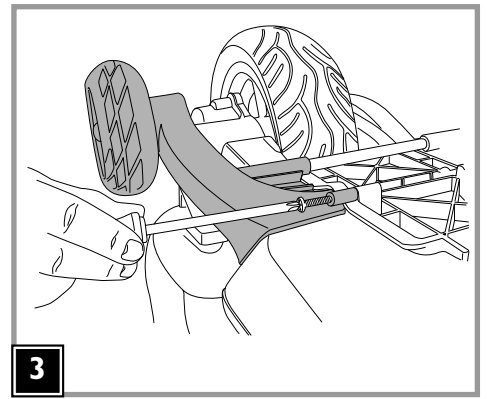
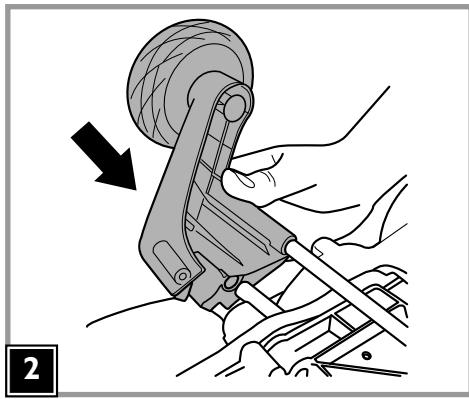
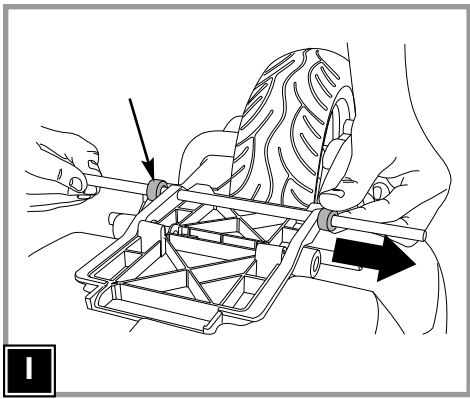

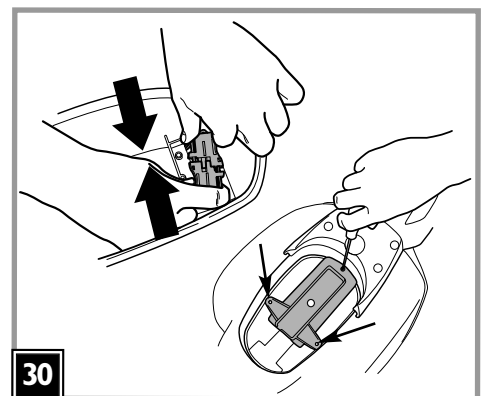
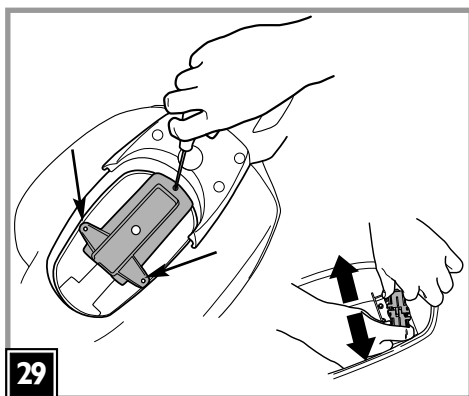
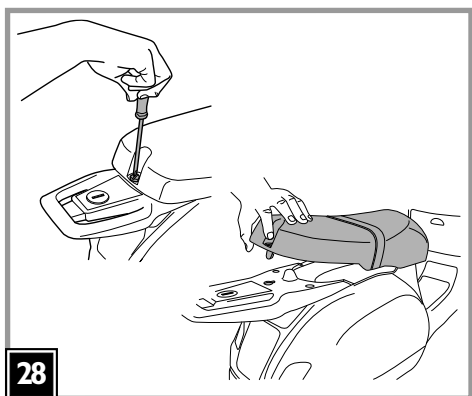
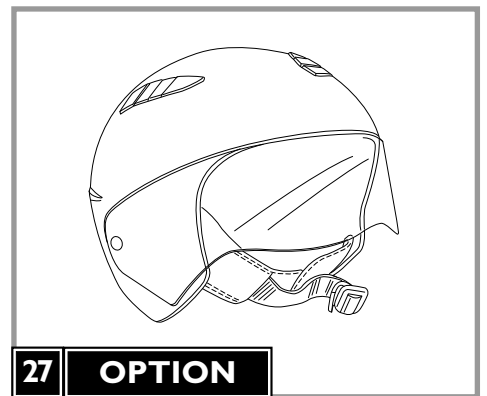
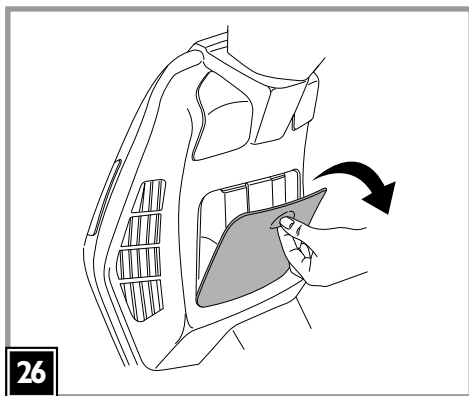
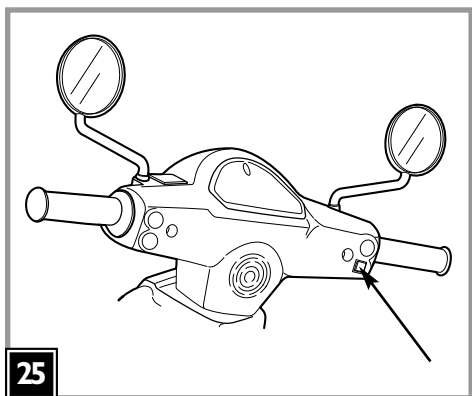
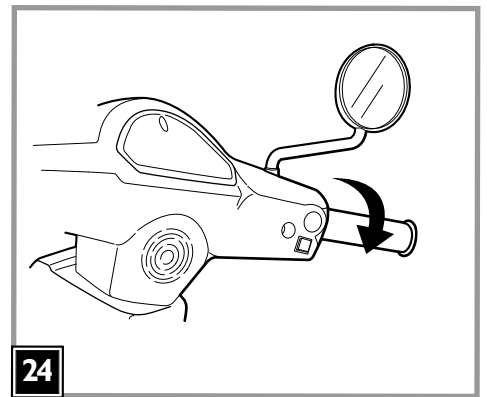
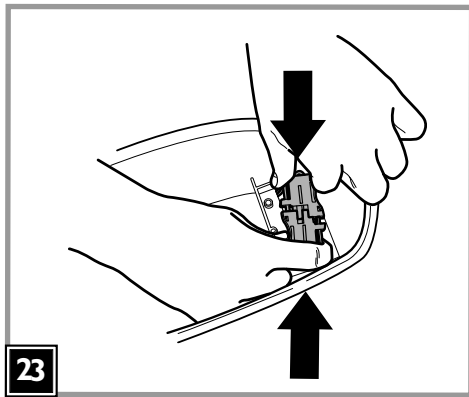
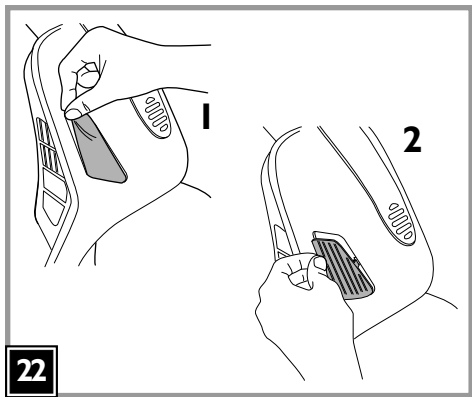
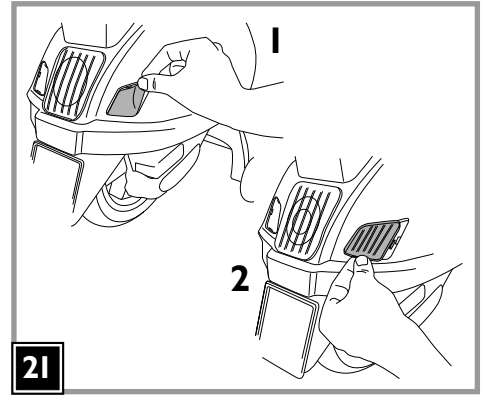
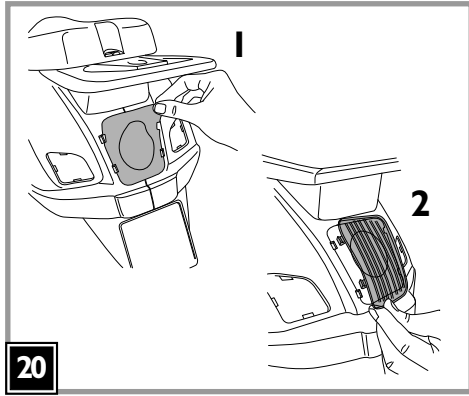
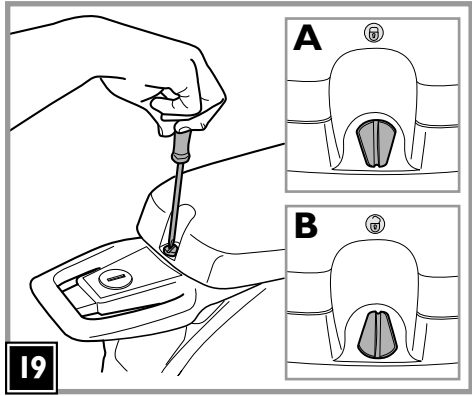
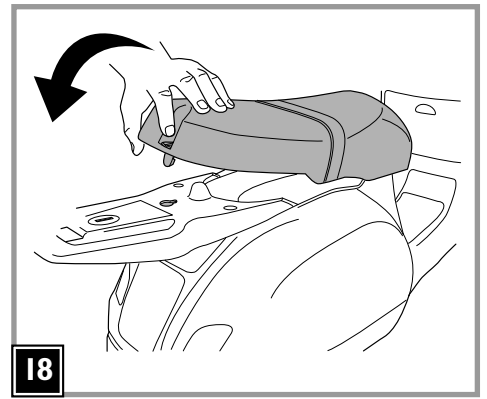
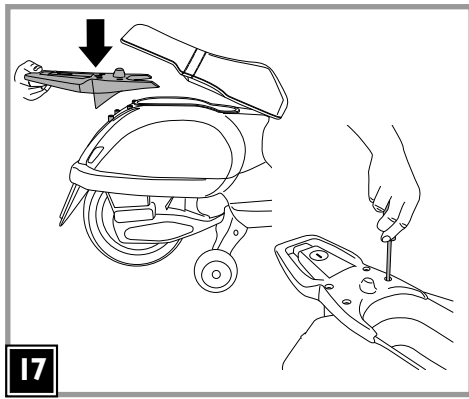
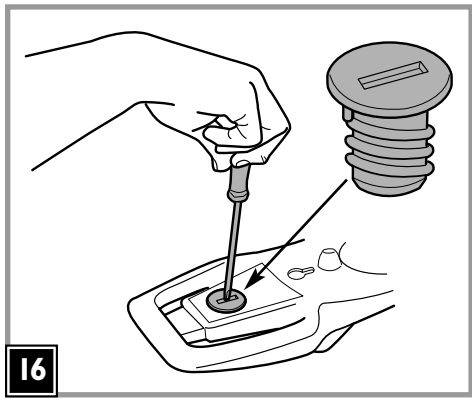

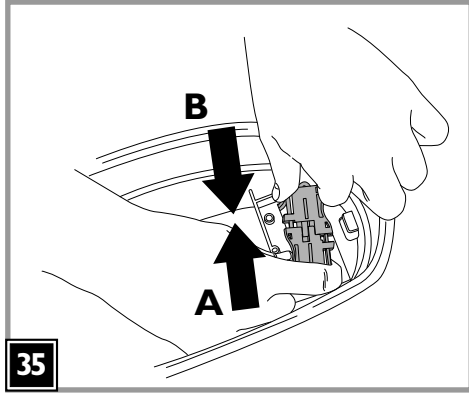
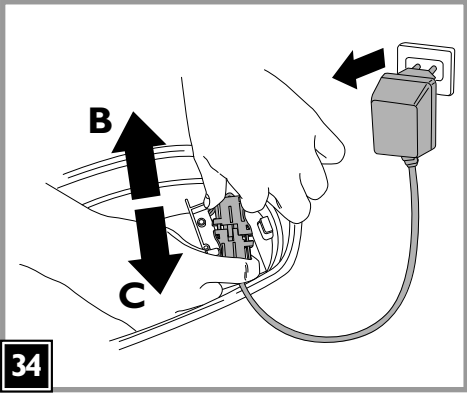
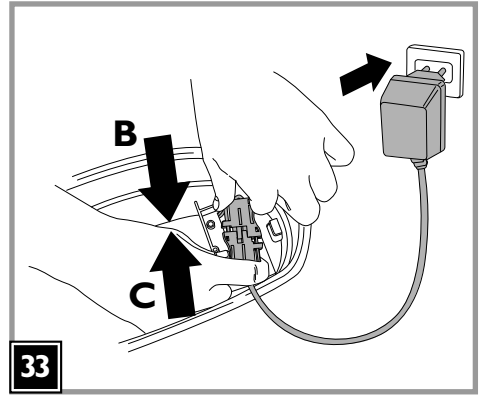
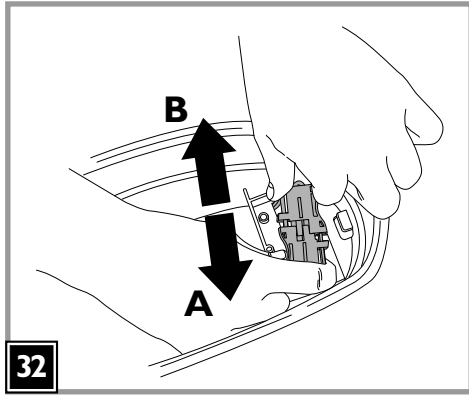
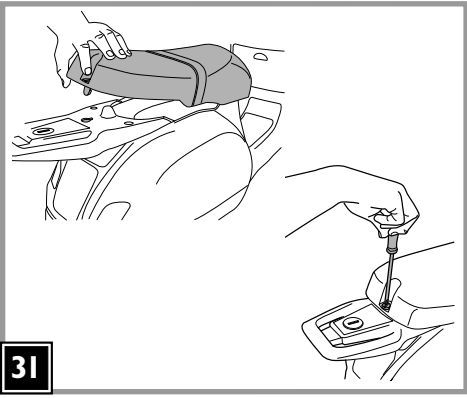

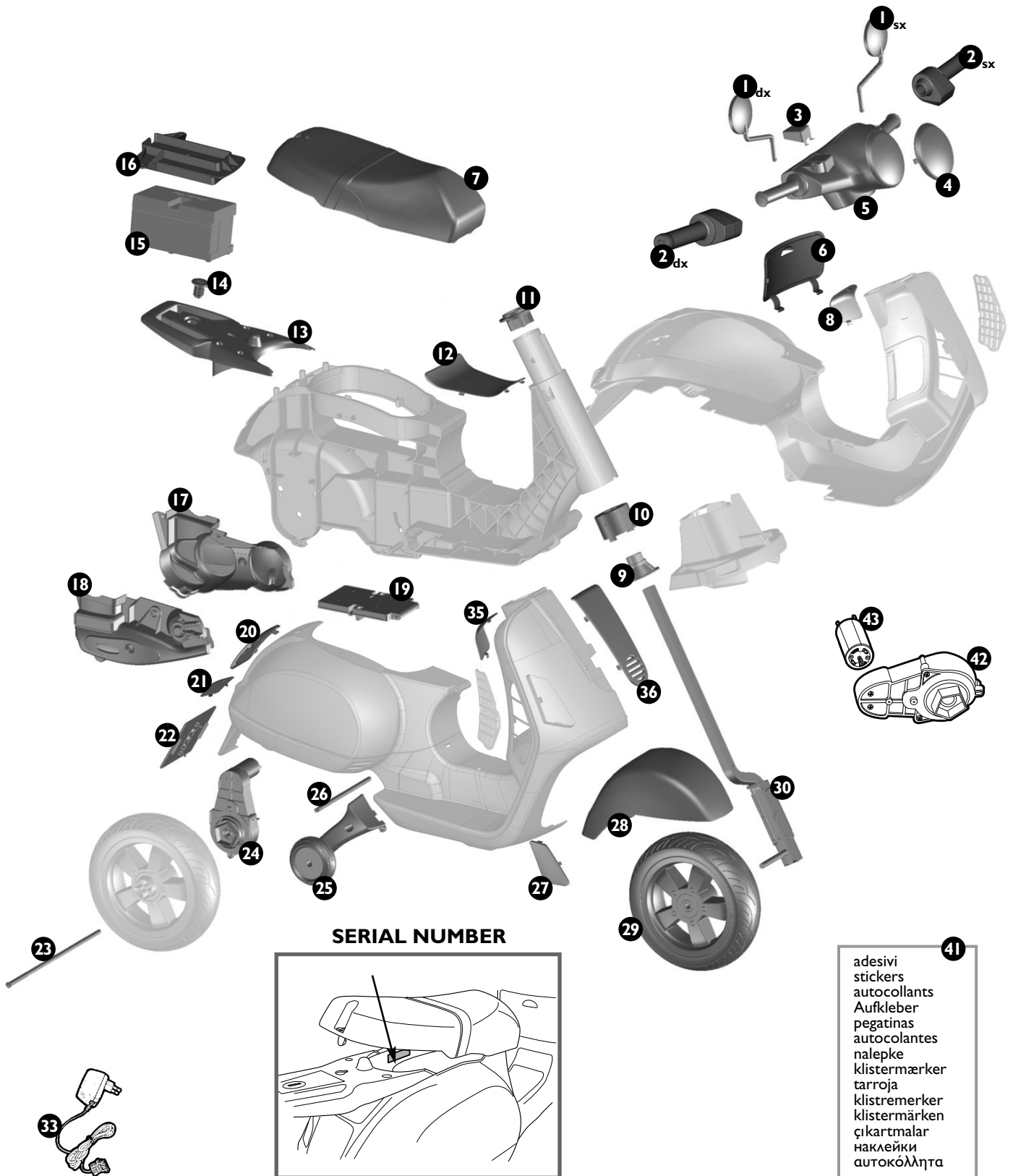

## SERIAL NUMBER

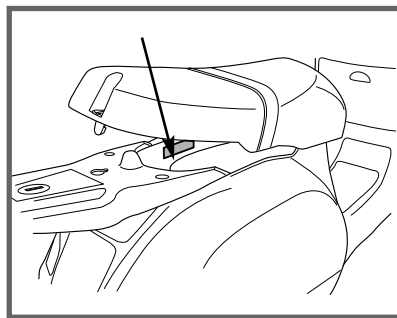

41  
adesivi  
stickers  
autocollants  
Aufkleber  
pegatinas  
autocolantes  
nalepke  
klistermærker  
tarroja  
klistremerker  
klistermærken  
çikartmalar  
наклейки  
αυτοκόλλητα

1 dx SAGI3058DRA  
1 sx SAGI3058SRA  
2 dx ASGI0214NGR  
2 sx SAGI9150NGR  
3 dx SPST8639DA  
3 sx SPST8639SA  
4 SPST8635  
5 SAGI8640WRM  
6 SPST8624VVI  
7 ASGI0177RA  
8 SPST8626VVI

9 SPST8631GR  
10 SPST8630GR  
11 SPST8642RM  
12 SPST8623RA  
13 SPST8627VVI  
14 SPST8656N  
15 IAKB0023  
16 SPST9152N  
17 SPST8632GR  
18 SPST8633N  
19 SPST8629GR

20 SPST8625  
21 SPST8621A  
22 SPST8663N  
23 SOFF0199Z  
24 SAGI9967KXTN  
25 dx SAGI8654DGR  
25 sx SAGI8654SGR  
26 SOFF0179Z  
27 SPST8620A  
28 SPST8617RA  
29 SARP8647GRN

30 SAGI8649L30GR  
33 IKCB...  
35 SPST8626VVI  
36 SPST8619VVI  
41 MMEV0739  
42 SAGI3635KXTN  
43 SAGI9996J

**PEG PEREGO® vi ringrazia per aver preferito questo prodotto. Da oltre 50 anni PEG PEREGO porta a spasso i bambini. Appena nati con le carrozzine, poi con i passeggini e ancora dopo, con i giocattoli a pedali e a batteria.**

**Scopri la gamma completa dei prodotti, le novità e altre informazioni sul mondo Peg Peregò sul nostro sito**

[www.pegperegò.com](http://www.pegperegò.com)

## INFORMAZIONI IMPORTANTI

Leggete attentamente questo manuale istruzioni per familiarizzare con l'uso del modello e insegnare al vostro bambino una guida corretta, sicura e divertente. Conservare poi il manuale per ogni futuro riferimento.

Prima di utilizzare il veicolo per la prima volta, caricare la batteria per 18 ore. Non osservare questa procedura potrebbe causare danni irreversibili alla batteria.

### • Anni 3+

- Veicolo a 1 posto
- 1 Batteria ricaricabile da 12V 3,3Ah al piombo sigillata
- 1 ruota motrice
- 1 motore da 135 W
- Velocità in 1ª marcia 4,9 Km/h

Peg Peregò si riserva il diritto di apportare in qualunque momento variazioni a modelli e dati presenti in questa pubblicazione, per ragioni di natura tecnica o aziendale.

## NORME DI SICUREZZA

I nostri giocattoli sono conformi alle Norme di Sicurezza Europee per i giocattoli (requisiti di sicurezza previsti dal Consiglio della EEC) e dal "U.S. Consumer Toy Safety Specification". Sono approvati dall' I.I.S.G. (Istituto Italiano Sicurezza Giocattoli). Non sono conformi alle disposizioni delle norme di circolazione su strada e pertanto non possono circolare su strade pubbliche.



### Peg Peregò S.p.A. è certificata ISO 9001.

La certificazione offre ai clienti e ai consumatori la garanzia di una trasparenza e fiducia nel modo di lavorare dell'impresa.

### ATTENZIONE! LA SUPERVISIONE DI UN ADULTO È SEMPRE NECESSARIA.

- **ATTENZIONE!** Non adatto ai bambini di età inferiore ai 36 mesi per la presenza di piccole parti che possono essere ingerite o inalate.
- Non usare il veicolo su strade pubbliche, dove c'è traffico e macchine parcheggiate, su pendenze ripide, vicino a gradini e scale, corsi d'acqua e piscine.
- I bambini devono sempre indossare scarpe durante l'uso del veicolo.
- Quando il veicolo è operativo fare attenzione affinché i bambini non mettano mani, piedi o altre parti del corpo, indumenti o altre cose, vicino alle parti in movimento.
- Non bagnare mai componenti del veicolo come motori, impianti, pulsanti, etc.
- Vicino al veicolo non usare benzine o altre sostanze infiammabili.
- Il veicolo deve essere usato assolutamente da un solo bambino qualora non rientrasse nella categoria dei veicoli a due posti.

### DIRETTIVA RAEE (solo UE)

- Questo prodotto costituisce alla fine della sua vita un rifiuto classificato RAEE e pertanto non deve essere smaltito come rifiuto urbano, bensì deve essere soggetto a raccolta differenziata;
- Consegnare il rifiuto nelle apposite, preposte isole ecologiche;
- La presenza di sostanze pericolose contenute nelle componenti elettriche di questo prodotto costituiscono fonte di potenziale pericolo per la salute umana e per l'ambiente se i prodotti non vengono correttamente smaltiti;
- Il bidone barrato indica che il prodotto deve essere assoggettato a raccolta differenziata.



### SMALTIMENTO DELLA BATTERIA

- Contribuite alla salvaguardia dell'ambiente.
- La batteria usata, non va buttata tra i rifiuti domestici.
- Potete depositarla presso un centro di raccolta di batterie usate o di smaltimento rifiuti speciali; informatevi presso il vostro comune.



## AVVERTENZE BATTERIA

La carica della batteria deve essere effettuata e supervisionata solo dagli adulti. Non lasciare che i bambini giochino con la batteria.

### CARICA DELLA BATTERIA

- Caricare la batteria seguendo le istruzioni allegate al caricabatterie e comunque non superare le 24 ore.
- Caricare per tempo la batteria non appena il veicolo perde velocità, eviterete danni.
- Se lasciate fermo il vostro veicolo per lungo tempo, ricordatevi di caricare la batteria e di tenerla scollegata dall'impianto; ripetete l'operazione di ricarica almeno ogni tre mesi.
- La batteria non deve essere caricata capovolta.
- Non dimenticare la batteria in carica! Controllare periodicamente.
- Usare solo il caricabatterie in dotazione e la batteria originali PEG PEREGO.
- La batteria è sigillata e non necessita manutenzione.

### ATTENZIONE

- **LA BATTERIA CONTIENE SOSTANZE TOSSICHE CORROSIVE. NON MANOMETTERLA.**
- La batteria contiene elettroliti a base acida.
- Non provocare contatto diretto tra i terminali della batteria, evitare forti urti: rischio di esplosione e/o incendio.
- Durante la carica la batteria produce gas. Caricare la batteria in luogo ben ventilato, lontano da fonti di calore e materiali infiammabili.
- La batteria esaurita deve essere rimossa dal veicolo.
- È sconsigliato appoggiare la batteria agli indumenti; si potrebbero danneggiare.
- Utilizzare unicamente batterie o accumulatori del tipo consigliato o di tipo analogo.

### SEVI È UNA PERDITA

Proteggete i vostri occhi; evitare il contatto diretto con l'elettrolita: proteggete le vostre mani. Mettere la batteria in una borsa di plastica e seguire le istruzioni sullo smaltimento batterie.

### SE PELLE O OCCHI ENTRANO IN CONTATTO CON L' ELETTROLITA

Lavare abbondantemente con acqua corrente la parte intaccata. Consultare il medico immediatamente.

### SE L' ELETTROLITA VIENE INGERITO

Sciacquare la bocca e sputare. Consultare il medico immediatamente.

## MANUTENZIONE E CURA VEICOLO

- Non è consigliabile lasciare il giocattolo in ambienti con temperature inferiori allo zero. Se venisse utilizzato senza portarlo ad una temperatura superiore allo zero si potrebbero causare danni irreversibili a motori e batterie.
- Controllare regolarmente lo stato del veicolo, in particolare l'impianto elettrico, i collegamenti delle spine, i cappucci di protezione ed il caricabatterie. In caso di difetti accertati, il veicolo elettrico ed il caricabatterie non devono essere utilizzati. Per riparazioni usare solo pezzi di ricambio originali PEG PEREGO.
- PEG PEREGO non si assume nessuna responsabilità in caso di manomissione dell'impianto elettrico.
- Non lasciare le batterie o il veicolo vicino a fonti di calore come caloriferi, caminetti, etc.
- Proteggere il veicolo da acqua, pioggia, neve etc.; usarlo su sabbia o fango potrebbe causare danni a pulsanti, motori e riduttori.
- Lubrificare periodicamente (con olio leggero) parti semovibili come cuscinetti, sterzo etc.
- Le superfici del veicolo possono essere pulite con un panno umido e, se necessario, con prodotti di uso domestico non abrasivi.
- Le operazioni di pulizia devono essere effettuate solo da adulti.
- Non smontare mai i meccanismi del veicolo o i motori, se non autorizzati dalla PEG PEREGO.

## DICHIARAZIONE DI CONFORMITA'

**DENOMINAZIONE DEL PRODOTTO**  
VESPA WINX

**CODICE IDENTIFICATIVO DEL PRODOTTO**  
IGMC0013

### NORMATIVE di RIFERIMENTO (origine)

Direttiva generale Sicurezza dei Giocattoli  
2009/48/CE  
Standard EN71 / 1 -2 -3 -9  
Standard EN62115

Direttiva Compatibilità Elettromagnetica  
2004/108/CE  
Standard EN55022- EN55014

Direttiva Europea RAEE 2003/108/CE  
Direttiva Europea RoHS 2002/95/CE  
Direttiva Ftalati 2005/84/CE

Non è conforme alle disposizioni delle norme di circolazione su strada e pertanto non può circolare su strade pubbliche.

### DICHIARAZIONE di CONFORMITA'

Peg Peregò S.p.A. dichiara sotto la propria responsabilità che l' articolo in oggetto è stato sottoposto a test di collaudo interni e omologato secondo le normative vigenti presso laboratori esterni ed indipendenti.

### DATA E LUOGO DEL RILASCIO

Italia - 10. 02. 2011

Peg Peregò S.p.A.  
via A. De Gasperi, 50  
20862 Arcore (MB) - ITALIA

## REGOLE PER UNA GUIDA SICURA

Per la sicurezza del bambino: prima di azionare il veicolo, leggere e seguire attentamente le seguenti istruzioni.

- Insegnate al vostro bambino un uso corretto del veicolo per una guida sicura e divertente.
- Prima di partire assicurarsi che il percorso sia sgombro da persone o cose.
- Guidare con le mani sul manubrio/volante e guardare sempre la strada.
- Frenare per tempo per evitare scontri.

### 2ª VELOCITÀ (se presente)

Inizialmente si consiglia l'utilizzo della 1ª marcia. Prima di inserire la 2ª velocità, assicurarsi che il bambino abbia imparato correttamente l'uso del manubrio/volante, della 1ª velocità, del freno, e abbia acquisito dimestichezza con il veicolo.

### ATTENZIONE!

- Controllare che tutte le borchie/dadi di fissaggio delle ruote siano ben salde.
- Se il veicolo agisce in condizioni di sovraccarico, come su sabbia soffice, fango o terreni molto sconnessi, l'interruttore di sovraccarico toglierà immediatamente potenza. L'erogazione di potenza riprenderà dopo alcuni secondi.

**DIVERTIMENTO SENZA INTERRUZIONI:** tenete sempre un set-batterie carico di ricambio pronto all'uso.

## PROBLEMI?

### IL VEICOLO NON FUNZIONA?

- Verificare che non ci siano cavi scollegati sotto la piastra dell'acceleratore.
- Controllare il funzionamento del pulsante dell'acceleratore ed eventualmente sostituirlo.
- Controllare che la batteria sia attaccata all'impianto elettrico.

### IL VEICOLO NON HA POTENZA?

- Caricare le batterie. Se dopo la ricarica il problema persiste far controllare le batterie ed il caricabatterie da un centro assistenza.

## SERVIZIO ASSISTENZA

PEG PEREGO offre un servizio di assistenza post-vendita, direttamente o tramite un network di centri di assistenza autorizzati, per eventuali riparazioni o sostituzioni e vendita di ricambi originali.

Per contattare i centri assistenza fare riferimento all'opuscolo "Centri Assistenza" presente nell'imballo.

Per qualsiasi segnalazione, è necessario possedere il numero seriale corrispondente all'articolo. Per individuare il numero seriale consultare la pagina dedicata ai pezzi di ricambio.

Peg Perego è a disposizione dei suoi Consumatori per soddisfare al meglio ogni loro esigenza.

Per questo, conoscere il parere dei nostri Clienti, è per noi estremamente importante e prezioso.

Le saremo quindi molto grati se, dopo aver utilizzato un nostro prodotto, vorrà compilare il QUESTIONARIO SODDISFAZIONE CONSUMATORE che troverà in Internet al seguente indirizzo: [www.pegperego.com](http://www.pegperego.com) segnalando eventuali osservazioni o suggerimenti.

## ISTRUZIONI DI MONTAGGIO

### ATTENZIONE

LE OPERAZIONI DI MONTAGGIO DEVONO ESSERE EFFETTUATE SOLO DA ADULTI. PRESTARE ATTENZIONE A QUANDO SI ESTRAE IL VEICOLO DALL'IMBALLO. TUTTE LE VITI E I PICCOLI PEZZI SI TROVANO IN UN SACCHETTO ALL'INTERNO DELL'IMBALLO. LA BATTERIA POTREBBE GIÀ ESSERE INSERITA NELL'ARTICOLO.

### MONTAGGIO

- 1 • Girare l'articolo sottosopra per poter lavorare sul fondo. Eliminare le due bussole dell'assale.
- 2 • Posizionare gli stabilizzatori come mostrato in figura.
- 3 • Fissarli con le viti in dotazione.
- 4 • Posizionare i 2 riporti sulla scocca come mostrato in figura.
- 5 • Infilare la ruota anteriore sull'assale tenendo la parte con la bussola di plastica verso l'interno.
- 6 • Inserire nell'apposito attrezzo una borchia e fissare la ruota martellando a fondo.
- 7 • Inserire la bussola supporto parafango sull'assale fino in fondo (foto B). Nota: la bussola è sagomata per poter essere infilata da un solo verso (vedi particolare nella foto A).
- 8 • Inserire il parafango fino ad agganciarlo alla bussola supporto parafango come mostrato nel particolare.
- 9 • Inserire a fondo la bussola sterzo inferiore nell'apposita sede prestando attenzione all'incastro.
- 10 • Inserire il gruppo dell'assale con la ruota nella parte anteriore del veicolo fino all'aggancio del parafango alla bussola sterzo inferiore.
- 11 • Infilare la bussola sterzo superiore facendo attenzione ad inserire internamente il cavo nell'apposita sede, come mostrato in figura.
- 12 • Collegare i 2 connettori dell'impianto di accelerazione, come mostrato in figura.
- 13 • Posizionare il manubrio e fissarlo con la vite in dotazione.
- 14 • Inserire gli specchietti nelle apposite sedi sul manubrio e ruotarli verso l'esterno per fissarli.
- 15 • Applicare la pedanetta inserendola prima nei fori posteriori, poi in quelli anteriori (incurvandola leggermente). Completare il fissaggio premendo la parte centrale dei due lati.
- 16 • Avvitare la grossa vite di plastica sul portapacchi.
- 17 • Sollevare la sella e posizionare il portapacchi. Fissarlo con le quattro viti in dotazione.
- 18 • Abbassare la sella.
- 19 • Ruotare il fermo dietro la sella fino a portarlo nella posizione indicata nella figura A. Quando il fermo è posizionato come nella figura B, la sella può essere aperta.
- 20 • Applicare l'adesivo del fanale posteriore e posizionare a pressione il vetrino.
- 21 • Applicare gli adesivi argentati delle frecce posteriori e posizionare a pressione i vetrini.
- 22 • Applicare gli adesivi argentati delle frecce anteriori e posizionare a pressione i vetrini.
- 23 • Alzare la sella e collegare le spine dell'impianto elettrico. Ad operazioni ultimate ricordarsi sempre di chiudere e fissare la sella. Il veicolo è pronto per l'uso.

### CARATTERISTICHE E USO DEL VEICOLO

- 24 • **MANOPOLA ACCELERATORE:** per avviare il veicolo, ruotare la manopola destra nel senso mostrato dalla freccia. Per rallentare la corsa lasciare l'acceleratore.
- 25 • **PULSANTE CLACSON:** premendo questo pulsante si udirà il suono del clacson.
- 26 • Vano portaoggetti anteriore.
- 27 • **OPTION:** casco.

### SOSTITUZIONE DELLA BATTERIA

- 28 • Ruotare il fermo dietro la sella per sbloccarla. Alzare la sella.
- 29 • Svitare le 3 viti del fermabatteria e disconnettere la batteria scarica o danneggiata.
- 30 • Procedere alla sostituzione, connettere le spine della batteria sostituita e riavvitare il fermabatteria.
- 31 • Chiudere e fissare la sella.

### CARICA DELLA BATTERIA

**ATTENZIONE: LA CARICA DELLE BATTERIE E QUALSIASI INTERVENTO ALL'IMPIANTO ELETTRICO DEVONO ESSERE EFFETTUATE DA ADULTI. LA BATTERIA PUÒ ESSERE CARICATA ANCHE**

SENZA RIMUOVERLA DAL GIOCO.

- 32 • Scollegare la spina A dell'impianto elettrico dalla spina B della batteria premendo lateralmente.
- 33 • Inserire la spina del caricabatterie ad una presa domestica seguendo le sue istruzioni allegate. Collegare la spina B con la spina C del caricabatterie.
- 34 • A carica ultimata staccare il caricabatteria dalla presa domestica, poi scollegare la spina C dalla spina B.
- 35 • Inserire a fondo, fino allo scatto, la spina B nella spina A.  
Ad operazioni ultimate ricordarsi sempre di chiudere e fissare la sella.

# ENGLISH

Thank you for choosing a PEG PEREGO® product. For over 50 years PEG PEREGO have been with you as you take your children out - in carriages just after they are born, then in strollers, and later on in pedal and battery-powered toys.

Discover our complete range of products, news and other information about the Peg Perego world on our web site.

[www.pegperego.com](http://www.pegperego.com)

## IMPORTANT INFORMATION

Read this instruction manual carefully to learn how to use the vehicle and teach your child to drive it properly and safely while enjoying it at the same time. Keep the manual safe for future reference. Before using the vehicle for the first time, charge the battery for 18 hours. Failure to do this could result in irreparable damage to the battery.

- **Ages 3+**
- Single seat vehicle
- One 12V 3,3Ah sealed lead acid rechargeable battery
- One drive wheel
- One 135 W motor
- Speed in 1st gear 4,9 Km/h

Peg Perego reserve the right to make changes to the models and information in the present publication at any time, for technical or company reasons.

## SAFETY STANDARDS

Our toys are compliant with European Safety Standards for toys (safety requirements stipulated by the EEC Council) and with the "U.S. Consumer Toy Safety Specification". They are approved by the I.I.S.G. (Italian Toy Safety Institute). They are not compliant with the requirements of road transport standards and consequently cannot travel on public roads.



**Peg Perego S.p.A. is ISO 9001 certified.**

This certification provides customers and consumers with a guarantee of transparency and assurance about the company's working procedures.

**WARNING! THE SUPERVISION OF AN ADULT IS ALWAYS NECESSARY.**

- **WARNING!** Not suitable for children of under 36 months of age due to the presence of small parts that could be swallowed or inhaled.
- Do not use the vehicle on public roads, in places where there is traffic or parked cars, on steep slopes, near to steps and stairs, watercourses or swimming pools.
- Children must always wear shoes when using the vehicle.
- When the vehicle is in operation make sure that children do not put their hands, feet, other body parts, clothing, or other objects close to the moving parts.
- Never wet sensitive vehicle components like the motors, electrical systems, buttons, etc.
- Do not use petrol or other flammable substances close to the vehicle.
- The vehicle must be only be used by a single child unless it is classed as a two-seater vehicle.

**WEEE DIRECTIVE (EU only)**

- At the end of its useful life, this product is classed as Waste Electrical and Electronic Equipment (WEEE) and must therefore not be disposed of as urban waste but instead taken to a designated separated waste collection facility.
- Take it to an appropriate collection centre.
- The presence of dangerous substances contained in the electrical components of this product represents a potential source of danger to human health and for the environment if the products are not disposed of correctly.
- The barred dustbin symbol indicates that the product must undergo sorted waste collection.



**DISPOSAL OF THE BATTERY**

- Help protect the environment.
- Used batteries must not be disposed of with domestic waste.
- They can be left at a used battery or special waste collection centre. Contact your local authorities for more information.



## BATTERY WARNINGS

Battery charging must be carried out and supervised by adults only.  
Do not allow children to play with the battery.

**CHARGING THE BATTERY**

- Charge the battery according to the instructions enclosed with the battery charger and never for more than 24 hours.
- To avoid damage, the battery should be charged as soon as the vehicle starts to lose speed.
- If the vehicle is left unused for a long time, remember to charge the battery and to keep it disconnected from the electrical system. Repeat the recharge procedure at least once every three months.
- The battery must not be charged upside-down.
- Do not forget about the battery which is being charged! Check it from time to time.
- Only use the battery charger provided and the original PEG PEREGO battery.
- The battery is sealed and does not require maintenance.

**WARNING**

- **THE BATTERY CONTAINS CORROSIVE TOXIC SUBSTANCES. DO NOT TAMPER WITH IT.**
- The battery contains acid-based electrolytes.
- Do not create direct contact between the battery terminals, avoid strong impacts: risk of explosion and/or fire.
- While charging, the battery produces gas. Charge the battery in a well-ventilated environment, away from sources of heat and flammable materials.
- The flat battery must be removed from the vehicle.
- It is not advisable to bring the battery into contact with clothes, as it could damage them.
- Only use the recommended type of battery or an equivalent type.

**IF THERE IS A BATTERY LEAK**

Protect your eyes. Avoid direct contact with the electrolyte. Protect your hands.  
Put the battery in a plastic bag and follow the instructions for battery disposal.

**IF SKIN OR EYES COME INTO CONTACT WITH THE ELECTROLYTE**

Thoroughly rinse the area concerned with running water.  
Consult a doctor immediately.

**IF THE ELECTROLYTE IS SWALLOWED**

Rinse the mouth and spit out the water.  
Consult a doctor immediately.

## DECLARATION OF CONFORMITY

**PRODUCT NAME**  
VESPA WINX

**PRODUCT IDENTIFICATION CODE**  
IGMC0013

**REFERENCE STANDARD (origin)**  
General Toy Safety Directive 2009/48/EEC  
Standard EN71 / 1 -2 -3 -9  
Standard EN62115

Electromagnetic Compatibility Directive  
2004/108/EC  
Standard EN55022 – EN55014

European Directive WEEE 2003/108/EC  
European Directive RoHS 2002/95/EC  
Phthalates Directive 2005/84/EC

The vehicle is not compliant with the requirements of road transport standards and consequently cannot travel on public roads.

**DECLARATION of CONFORMITY**

Peg Perego S.p.A. declares under its own responsibility that the item in question has been subjected to internal operational tests and approved according to the standards in force at external, independent laboratories.

**PLACE AND DATE OF ISSUE**  
Italy -10.02.2011

Peg Perego S.p.A.  
via A. De Gasperi, 50  
20862 - Arcore (MB) – ITALIA

## MAINTENANCE AND VEHICLE CARE

- The toy should not be left anywhere with a temperature below 0°C. If it were to be used without being warmed up to a temperature above 0°C, irreversible damage could be caused to the motors and batteries.
- Check the condition of the vehicle regularly, paying particular attention to the electrical system, the plug connections, the terminal protectors and the battery charger. If defects are identified, the electrical vehicle and the battery charger must not be used. For repairs use only original PEG PEREGO spare parts.
- PEG PEREGO do not accept any responsibility for cases of tampering with the electrical system.
- Do not leave the batteries or the vehicle close to sources of heat like radiators, fireplaces, etc.
- Protect the vehicle from water, rain, snow, etc. Using the vehicle on sand or mud may damage the buttons, motors and gears.
- Lubricate moving parts like bearings, steering, etc. periodically with light oil.
- The vehicle surfaces can be cleaned with a damp cloth and, if necessary, with non-abrasive domestic cleaning products.
- Cleaning must only be carried out by adults.
- Never dismantle the vehicle mechanisms or motors, unless authorized by PEG PEREGO.

## RULES FOR SAFE DRIVING

For the safety of the child, before starting up the vehicle read and carefully follow the following instructions.

- Teach the child how to use the vehicle properly for safe and enjoyable driving.
- Before starting, check that there are no people or objects obstructing the vehicle's path.
- Drive with hands on the handlebars/steering wheel and always watch the road ahead.
- Brake in good time to avoid collisions.

### 2nd GEAR (if present)

Initially, use in 1st gear is recommended. Before enabling 2nd gear, check that the child has learned to use the handlebars/steering wheel, 1st gear and the brake correctly, and has become familiar with the vehicle.

### WARNING!

- Check that all the wheel fixing studs/nuts are fastened properly.
- If the vehicle is overloaded, as can happen on soft sand, mud, or very uneven ground, the overload switch will immediately disconnect the power. The power supply will be restored after a few seconds.

UNINTERRUPTED FUN: Keep a spare set of charged batteries ready for use.

## PROBLEMS?

### THE VEHICLE DOES NOT WORK?

- Check that there are no disconnected cables under the accelerator plate.
- Check the operation of the accelerator button and replace it if necessary.
- Check that the battery is connected to the electrical system.

### THE VEHICLE LACKS POWER?

- Charge the batteries. If after charging the problem persists, have the battery and charger checked by an assistance centre.

## CUSTOMER SERVICE

PEG PEREGO offers an after-sales assistance service, directly or through a network of authorized assistance centres, for any repairs or replacements and the sale of original spare parts. To contact the assistance centres refer to the "Assistance Centres" booklet included in the packaging.

The item's serial number must always be quoted. See the page on spare parts to find out how to identify the serial number.

Peg Perego always strive to best satisfy their customers' needs. Knowing the opinions of our customers is therefore very important and valuable to us. We would be very grateful if, once you have used the product, you would fill out the CONSUMER SATISFACTION QUESTIONNAIRE which you can find on the internet at: [www.pegperego.com](http://www.pegperego.com), making any observations or suggestions you might have.

## ASSEMBLY INSTRUCTIONS

### WARNING

ASSEMBLY MUST ONLY BE CARRIED OUT BY ADULTS. TAKE CARE WHEN REMOVING THE VEHICLE FROM ITS PACKAGING. ALL THE SCREWS AND SMALL PARTS ARE CONTAINED IN A BAG INSIDE THE PACKAGING. THE BATTERY MAY ALREADY BE FITTED INSIDE THE ITEM.

## ASSEMBLY

- 1 • Turn the article upside down so that you can work on the bottom of it. Remove the two bearings from the axle.
- 2 • Position the stands as shown in the figure.
- 3 • Fasten the stands with the supplied screws.
- 4 • Attach the two decals to the body, as shown in the figure.
- 5 • Put the front wheel on the axle, keeping the side with the plastic bearing on the inside.
- 6 • Put a stud into the special tool, and fasten the wheel in place, hammering it all the way down.
- 7 • Slip the fender bearing onto the axle and push it all the way to the end (picture B). Note: The bearing is shaped so that it can only be put on the axle one way (see detail in picture A).
- 8 • Slip the fender onto the axle and fasten it to the fender bearing, as shown in the detail.
- 9 • Push the lower steering bearing all the way into its hole, taking care to line it up correctly.
- 10 • Attach the axle unit with the wheel to the front of the vehicle and fasten the fender to the lower steering bearing.
- 11 • Insert the upper steering bushing. Ensure that the cable inside is in its housing, as shown in the figure.
- 12 • Attach the 2 acceleration system connectors, as shown in the figure.
- 13 • Attach the handlebars and fasten them with the supplied screw.
- 14 • Stick the mirrors into their holes on the handlebars and turn them outwards to fasten them into place.
- 15 • Attach the foot mat, snapping it into the back openings first and then the front openings (bending the mat slightly). Press the central part of the mat on both sides to fasten it securely.
- 16 • Fasten the large plastic screw on the luggage carrier.
- 17 • Lift the seat and place the carrier on the vehicle. Fasten it with the four supplied screws.
- 18 • Lower the seat.
- 19 • Turn the clasp behind the seat to the position shown in picture A. With the clasp in the position shown in picture B, the seat can be opened.
- 20 • Attach the taillight sticker and snap the glass cover into place.
- 21 • Attach the silver rear signal light stickers, and snap the glass covers into place.
- 22 • Attach the silver front signal light stickers, and snap the glass covers into place.
- 23 • Lift the saddle and connect the electric system plugs. After completing the procedure, always remember to replace and secure the saddle. The vehicle is ready for use.

## VEHICLE CHARACTERISTICS AND USE

- 24 • THROTTLE GRIP: To start moving, turn the right grip in the direction shown by the arrow. To slow down, release the throttle.
- 25 • HORN BUTTON: Press this button to sound the horn.
- 26 • Front carrier compartment.
- 27 • OPTIONAL: Helmet

## REPLACING THE BATTERY

- 29 • Turn the lock behind the saddle to release it. Lift the saddle.
- 30 • Remove the 3 screws on the battery holder and disconnect the flat or damaged battery.
- 31 • Replace the battery, connect the plugs of the new battery and secure the battery holder with the screws.
- 32 • Replace and secure the saddle.

## CHARGING THE BATTERY

WARNING: BATTERY CHARGING AND EVERY OTHER OPERATION ON THE ELECTRICAL SYSTEM MUST BE CARRIED OUT BY ADULTS ONLY.

THE BATTERY CAN ALSO BE CHARGED WITHOUT REMOVING IT FROM THE TOY.

- 33 • Disconnect electrical system plug A from battery plug B, by pressing on the sides of both plugs.
- 34 • Plug the battery charger into an electrical outlet,

following the instructions for the battery charger. Connect plug B to plug C from the battery charger.

- 35 • When the battery has finished charging, unplug the battery charger from the electrical outlet, then disconnect plugs C and B.
- 36 • Connect plugs B and A, pressing until they snap together. Always remember to lower and to fasten the seat when you have finished working under it.

# FRANÇAIS

**PEG PEREGO® vous remercie d'avoir choisi ce produit. Depuis plus de 50 ans, PEG PEREGO accompagne les promenades des enfants. Dès leur naissance, avec les landaus puis avec les poussettes et plus tard, avec les jouets à pédales et à batterie.**

**Découvrez sur notre site la gamme complète des produits, les nouveautés et d'autres renseignements sur le monde Peg Perego.**

[www.pegperego.com](http://www.pegperego.com)

## RECOMMANDATIONS IMPORTANTES

Lisez attentivement ce manuel d'instructions pour vous familiariser avec le modèle et apprendre à votre enfant à le conduire de façon correcte, amusante et en toute sécurité. Conserver ensuite ce manuel pour pouvoir vous y référer à l'avenir.

Avant d'utiliser le véhicule pour la première fois, mettez en charge la batterie pendant 18 heures. Ne pas appliquer cette règle pourrait être à l'origine de dommages irréversibles à la batterie.

- **Âge 3+**
- Véhicule à 1 place
- 1 Batterie rechargeable de 12V 3,3 Ah scellée au plomb
- 1 roue motrice
- 1 moteur de 135 W
- Vitesse en première 4,9 Km/h

Peg Perego se réserve le droit d'apporter, à tout moment, des modifications aux modèles et aux données figurant dans ce livret, pour des raisons de caractère technique ou de management.

## NORMES DE SECURITE

Nos jouets sont conformes aux normes de sécurité européennes sur les jouets (conditions essentielles de sécurité prévues par le Conseil de l'EEC) et par l'« U.S. Consumer Toy Safety Specification ». Ils ont été approuvés par l'I.I.S.G. (Institut Italien pour la Sécurité des Jouets). Ces produits ne sont pas conformes aux normes de circulation routière et, par conséquent, ne doivent pas circuler sur les voies publiques.



**La société Peg Perego S.p.A. est certifiée ISO 9001.**

La certification garantit aux clients et aux consommateurs la transparence et la fiabilité des méthodes de travail de l'entreprise.

**ATTENTION! LA SURVEILLANCE D'UN ADULTE EST TOUJOURS NECESSAIRE.**

- **ATTENTION!** Ce produit ne convient pas à des enfants de moins de 36 mois à cause de la présence de parties de petites dimensions qu'ils pourraient avaler ou inhaler.
- Ne pas utiliser le véhicule sur les voies publiques, là où il y a de la circulation et des voitures en stationnement, sur des pentes raides, à proximité de marches et d'escaliers, des cours d'eau et des piscines.
- Les enfants doivent toujours porter des chaussures lorsqu'ils jouent avec le véhicule.
- Quand le véhicule est en fonction, veillez à ce que les enfants ne mettent pas les mains, les pieds ou autres parties du corps, ni des vêtements ou autres objets près des parties en mouvement.
- Ne jamais mouiller les composants du véhicule tels que moteurs, circuits, boutons, etc.
- Ne jamais utiliser d'essence ou autres substances inflammables à proximité du véhicule.
- Si le véhicule n'appartient pas à la catégorie des véhicules à deux places, il devra impérativement n'être utilisé que par un seul enfant.

## DIRECTIVE RAEE (UE seulement)

- A la fin de sa vie, ce produit constitue un déchet classé RAEE et, par conséquent, ne doit pas être éliminé comme déchet urbain mais doit faire l'objet du tri sélectif des déchets;
- Déposer le déchet dans les conteneurs écologiques des déchetteries prévus à cet effet;
- Si les produits ne sont pas éliminés comme il se doit, la présence de substances dangereuses dans les composants électriques de ce produit en fait une source potentielle de danger pour la santé et l'environnement;
- La poubelle barrée indique que le produit doit faire l'objet du tri sélectif des déchets.



## ELIMINATION DE LA BATTERIE

- Contribuez à la sauvegarde de l'environnement.
- Ne pas jeter la batterie usée parmi les ordures ménagères.
- Vous pouvez la confier à un centre de collecte des batteries usées ou de traitement des déchets spéciaux; renseignez-vous auprès de votre mairie.



## RECOMMANDATIONS CONCERNANT LA BATTERIE

La mise en charge de la batterie doit être faite et surveillée exclusivement par un adulte. Ne pas laisser les enfants jouer avec la batterie.

## MISE EN CHARGE DE LA BATTERIE

- Charger la batterie en suivant les instructions jointes au chargeur de batterie et, quoi qu'il en soit, ne pas dépasser 24 heures de mise en charge.
- Mettre la batterie en charge dès que le véhicule perd de la vitesse, vous éviterez tout dommage.
- Si le véhicule n'est pas utilisé pendant longtemps, n'oubliez pas de mettre la batterie en charge puis de la conserver débranchée du secteur; répéter cette opération au moins tous les trois mois.
- La batterie ne doit pas être chargée renversée.
- Ne pas oublier la batterie en charge! Contrôlez-la de temps en temps.
- Utilisez uniquement le chargeur de batterie fourni et la batterie originale PEG PEREGO.
- La batterie est scellée et ne nécessite aucun entretien.

## ATTENTION!

- **LA BATTERIE CONTIENT DES SUBSTANCES TOXIQUES CORROSIVES. NE PAS L'OUVRIR NI LA MANIPULER.**
- La batterie contient des électrolytes à base acide.
- Évitez tout contact direct entre les cosses de la batterie, évitez les chocs: risque d'explosion et/ou d'incendie.
- Pendant son chargement la batterie produit du gaz. Mettre la batterie en charge dans un endroit bien aéré, loin de toute source de chaleur et des matières inflammables.
- Retirer la batterie déchargée du véhicule.
- Il est déconseillé de poser la batterie sur des vêtements, cela risquerait de les abîmer.
- Utilisez uniquement des batteries ou des accumulateurs du type recommandé ou de type analogue.

## EN CAS DE FUITE

Protégez vos yeux ; éviter tout contact direct avec l'électrolyte : protégez vos mains. Mettre la batterie dans un sac en plastique et suivre les instructions concernant l'élimination de la batterie.

## EN CAS DE CONTACT DE LA PEAU OU DES YEUX AVEC L' ELECTROLYTE

Rincer abondamment la partie touchée sous l'eau courante. Consulter immédiatement un médecin.

## EN CAS D'INGESTION D'ELECTROLYTE

Se rincer la bouche et cracher. Consulter immédiatement un médecin.

## ENTRETIEN ET SOIN DU VEHICULE

- Il est déconseillé de laisser le jouet dans des lieux où la température est inférieure à 0° C. S'il est utilisé alors que sa température ne dépasse pas 0° C, les moteurs et les batteries pourraient subir des dommages irréversibles.
- Contrôler régulièrement l'état du véhicule, en particulier le circuit électrique, le branchement des fiches, les cosses de protection et le chargeur de batterie. Au cas où vous relèveriez des anomalies, n'utilisez ni le véhicule électrique ni le chargeur de batterie. Pour les réparations, n'utilisez que des pièces de rechange originales PEG PEREGO.
- PEG PEREGO décline toute responsabilité en cas d'intervention technique sur le circuit électrique par un tiers non agréé.
- Ne pas laisser les batteries ou le véhicule à proximité de sources de chaleur telles que poêles, cheminées, etc.
- Protéger le véhicule contre l'eau, la pluie, la neige etc.; l'utiliser sur du sable ou de la boue pourrait endommager les boutons, les moteurs et les réducteurs.
- Graisser périodiquement (avec une huile légère) les parties mobiles telles que coussinets, volant, etc.
- Les surfaces du véhicule peuvent être nettoyées avec un chiffon humide et, si nécessaire, avec des produits d'entretien ordinaires non abrasifs.
- Les opérations de nettoyage doivent être effectuées uniquement par un adulte.
- Ne jamais démonter les mécanismes ou les moteurs du véhicule sans l'autorisation de PEG PEREGO.

## DECLARATION DE CONFORMITE

**DENOMINATION DU PRODUIT**  
VESPA WINX

**CODE D'IDENTIFICATION DU PRODUIT**  
IGMC0013

### REFERENCES NORMATIVES (origine)

Directive générale Sécurité des Jouets  
2009/48/CE  
Standard EN71 / 1 -2 -3 -9  
Standard EN62115

Directive Compatibilité électromagnétique  
(CEM) 2004/108/CE  
Standard EN55022 - EN55014

Directive européenne RAEE 2003/108/CE  
Directive européenne RoHS 2002/95/CE  
Directive Ftalati 2005/84/CE

Ce produit n'est pas conforme aux normes de circulation routière et, par conséquent, ne doit pas circuler sur les voies publiques.

### DECLARATION DE CONFORMITE

Peg Perego S.p.A. déclare sous son entière responsabilité que l'article ci-dessus référencé a été soumis à des essais internes et a été homologué auprès de laboratoires externes et indépendants, conformément aux normes en vigueur.

### DATE ET LIEU DE DELIVRANCE

Italie - 10.02.2011

Peg Perego S.p.A.  
Via A. De Gasperi, 50  
20862 - Arcore (MB) - ITALIA

## REGLES POUR UNE CONDUITE EN TOUTE SECURITE

Pour la sécurité de l'enfant: avant de mettre en marche le véhicule, lire et suivre attentivement les instructions suivantes:

- apprenez à l'enfant à utiliser correctement le véhicule pour garantir une conduite amusante en toute sécurité.
- avant de démarrer, vérifier qu'il n'y ait pas d'obstacle et que personne ne se trouve sur le parcours.
- conduire avec les mains sur le guidon/volant et toujours regarder la route.
- freiner à temps pour éviter les chocs.

### SECONDE (s'il y a lieu)

Au début, il est conseillé d'utiliser la première vitesse. Avant de passer la seconde, s'assurer que l'enfant a bien appris à utiliser le guidon/volant, la première vitesse, le frein, et qu'il s'est familiarisé avec le véhicule.

### ATTENTION!

- Contrôler si toutes les plaques/écrous de fixation des roues sont bien serrés.
- Si le véhicule fonctionne en surcharge, comme sur du sable, de la boue ou des terrains très irréguliers, l'interrupteur de surcharge coupera aussitôt la puissance. La distribution de puissance reprendra après quelques secondes.

**DIVERTISSEMENT SANS INTERRUPTION:** prévoyez une batterie de rechange chargée et prête à l'emploi.

## DES PROBLEMES?

### LE VEHICULE NE FONCTIONNE PAS?

- Vérifiez si les câbles ne sont pas débranchés sous la plaque de l'accélérateur.
- Contrôlez le fonctionnement du bouton de l'accélérateur et, s'il y a lieu, remplacez-le.
- Vérifiez si la batterie est branchée sur le circuit électrique.

### LE VEHICULE MANQUE DE PUISSANCE?

- Chargez les batteries. Si le problème persiste après le chargement, faire contrôler les batteries et le chargeur de batterie auprès d'un centre d'assistance.

## SERVICE D'ASSISTANCE

PEG PEREGO offre un service d'assistance après-vente, directement ou par le biais de centres d'assistance agréés, pour toute réparation, remplacement et achat de pièces de rechange originales. Pour contacter les centres d'assistance, consultez l'opuscule « Centres d'Assistance » joint à l'emballage.

Pour toute communication, avoir à disposition le numéro de série de l'article. Pour trouver le numéro de série, consulter la page consacrée aux pièces de rechange.

Peg Perego reste à la disposition de ses Clients pour satisfaire au mieux leurs exigences. Pour ce faire, connaître l'opinion de nos Clients, est extrêmement important et précieux pour nous. Par conséquent nous vous serions très reconnaissants si, après avoir utilisé l'un de nos produits, vous vouliez bien remplir le QUESTIONNAIRE DE SATISFACTION CONSOMMATEUR que vous trouverez sur Internet à l'adresse suivante : [www.pegperego.com](http://www.pegperego.com) et nous transmettre vos éventuelles observations ou suggestions.

## GARANTIE

Nos véhicules sont garantis pendant une période de six mois à compter de la date d'achat (le ticket de caisse faisant foi) contre vice ou défaut de fabrication, à l'exception de la batterie et du chargeur (se reporter aux instructions d'utilisation détaillées dans cette notice).

La garantie s'applique dans le cadre d'une utilisation normale du véhicule, le fabricant se réservant le droit d'expertiser les pièces.

Le fabricant ne saurait en aucune manière être tenu responsable en cas:

- de non respect des recommandations de ce manuel d'utilisation.
- de mauvaise utilisation du véhicule ou d'endommagements accidentels.
- de modifications techniques du véhicule qui pourraient endommager le véhicule et entraîner de graves dangers pour la sécurité de l'enfant.
- d'usure normale des pièces (exemples: roues).

**Conserver cette notice d'utilisation durant toute la durée de vie du véhicule.**

## INSTRUCTIONS POUR LE MONTAGE

### ATTENTION!

LE MONTAGE DOIT ETRE EFFECTUE UNIQUEMENT PAR UN ADULTE. DEBALLEZ LE VEHICULE AVEC PRECAUTION. TOUTES LES VIS ET LES PETITES PIECES SONT DANS UN SACHET DANS L'EMBALLAGE. IL SE POURRAIT QUE LA BATTERIE SOIT DEJA MONTÉE SUR LE VEHICULE.

## MONTAGE

- 1 • Retourner le produit pour pouvoir travailler sur sa partie inférieure. Enlever les deux douilles de l'essieu.
- 2 • Positionner les stabilisateurs comme indiqué sur la figure.
- 3 • Les bloquer avec les vis fournies.
- 4 • Positionner les deux appliques sur la coque, comme indiqué sur la figure.
- 5 • Monter la roue avant sur l'essieu en orientant le côté avec la douille en plastique vers l'intérieur.
- 6 • Insérer la pointe à l'aide de l'outil approprié et enfoncer la roue au moyen d'un marteau.
- 7 • Insérer jusqu'au bout la douille de soutien du garde-boue sur l'essieu (photo B). Remarque : le profil de la douille a été étudié de manière à ne pouvoir être introduite que dans un seul sens (voir détail photo A).
- 8 • Introduire le garde-boue jusqu'à ce qu'il repose sur la douille de soutien, comme indiqué dans le détail de la photo.
- 9 • Introduire la douille de la partie inférieure de la colonne de direction dans l'emplacement prévu à cet effet, en veillant au bon encastrement.
- 10 • Insérer le groupe essieu avec la roue à l'avant du véhicule, jusqu'à ce que le garde-boue soit accroché à la douille de la partie inférieure de la colonne de direction.
- 11 • Insérer la douille de direction supérieure en veillant à bien insérer le câble à l'intérieur, dans le logement prévu à cet effet, comme indiqué sur la figure.
- 12 • Raccorder les 2 connecteurs de l'installation d'accélération, comme indiqué sur la figure.
- 13 • Positionner le guidon et le fixer au moyen des vis fournies.
- 14 • Monter les rétroviseurs dans les logements prévus à cet effet sur le guidon et les tourner vers l'extérieur pour les régler.
- 15 • Appliquer le repose-pieds en l'insérant d'abord dans les trous postérieurs puis dans ceux antérieurs (en l'incurvant légèrement). Achever de le monter en appuyant sur les côtés au niveau de la partie centrale.
- 16 • Visser la grande vis en plastique sur le porte-bagages.
- 17 • Soulever la selle et positionner le porte-bagages. Le fixer avec les quatre vis fournies.
- 18 • Abaisser la selle.
- 19 • Tourner le verrou derrière la selle jusqu'à

l'amener dans la position indiquée sur la figure A. Une fois le verrou positionné comme sur la figure B, la selle peut être ouverte.

- 20 • Appliquer l'autocollant du feu arrière et monter le cache de protection en appuyant.
- 21 • Appliquer les autocollants argentés des clignotants arrière et monter les petits caches de protection en appuyant.
- 22 • Appliquer les autocollants argentés des clignotants avant et monter les petits caches de protection en appuyant.
- 23 • Soulever la selle et brancher les fiches de l'installation électrique. Une fois ces opérations terminées, toujours se rappeler de fermer et bloquer la selle. Le véhicule est prêt à l'emploi.

## CARACTERISTIQUES ET EMPLOI DU VEHICULE

- 24 • **POIGNÉE ACCÉLÉRATEUR** : pour faire avancer le véhicule, faire tourner la poignée droite dans le sens indiqué par la flèche. Pour ralentir, relâcher l'accélérateur.
- 25 • **BOUTON KLAXON** : en appuyant sur ce bouton, on entend le bruit du klaxon.
- 26 • **Compartment porte-objets** avant.
- 27 • **OPTION** : casque.

## REPLACEMENT DE LA BATTERIE

- 28 • Tourner le verrou situé à l'arrière de la selle pour la débloquent. Soulever la selle.
- 29 • Dévisser les 3 vis de la barrette de fermeture de la batterie et débrancher la batterie déchargée ou endommagée.
- 30 • Remplacer la batterie, brancher les fiches de la nouvelle batterie et revisser la barrette de fermeture.
- 31 • Refermer la selle et la bloquer.

## CHARGE DE LA BATTERIE

**ATTENTION: L'OPERATION DE CHARGE DES BATTERIES ET TOUTES AUTRES INTERVENTIONS SUR L'EQUIPEMENT ELECTRIQUE DOIVENT ETRE EFFECTUEES EXCLUSIVEMENT PAR DES ADULTES. IL EST POSSIBLE DE CHARGER LA BATTERIE SANS LA DEMONTER DU JOUET.**

- 32 • Débrancher la fiche C (installation électrique) de la fiche B (batterie) en appuyant sur les côtés.
- 33 • Brancher la fiche du chargeur de batterie à une prise de courant en suivant les instructions ci-jointes. Brancher la fiche B à la fiche C du chargeur de batterie.
- 34 • Une fois la batterie chargée, débrancher le chargeur de batterie de la prise de courant puis débrancher les fiches C et B.
- 35 • Insérer la fiche B dans la fiche A jusqu'au déclic. Une fois toutes ces opérations terminées, veiller à bien refermer la selle.

# DEUTSCH

**PEG PEREGO® bedankt sich für den Kauf dieses Produktes. Seit über 50 Jahren führt PEG PEREGO die Kinder spazieren. Als Neugeborene im Kinderwagen, dann im Kindersportwagen und später mit den Tret- und Batterie-Spielfahrzeugen.**

**Entdecken Sie die komplette Produktreihe, die Neuheiten und weitere Informationen über die Welt von Peg Perego auf unserer Webseite**

[www.pegperego.com](http://www.pegperego.com)

## WICHTIGE INFORMATIONEN

Bitte lesen Sie aufmerksam die Bedienungsanleitung durch, um sich mit dem Gebrauch des Modells vertraut zu machen und um Ihrem Kind den richtigen, sicheren und unterhaltsamen Umgang damit zeigen zu können. Bitte bewahren Sie das Handbuch auch für spätere Hinweise auf.

Vor dem ersten Gebrauch des Fahrzeuges die Batterien 18 Stunden lang laden. Bei Unterlassung dieser Maßnahme kann die Batterie definitiv beschädigt werden.

- **Jahre 3 +**
- Fahrzeug mit 1 Sitz
- 1 wiederaufladbare Batterie 12V 3,3Ah mit Siegelplombe
- 1 Antriebsrad
- 1 Motor mit 135 W
- Geschwindigkeit im 1. Gang 4,9 Km/h

Peg Perego behält sich das Recht vor, zu jedem beliebigen Zeitpunkt und aus technischen oder betrieblichen Gründen Abänderungen an den in dieser Ausgabe aufgeführten Modellen und technischen Daten vorzunehmen.

## SICHERHEITSBESTIMMUNGEN

Unsere Spielwaren entsprechen den vorgesehenen Sicherheits-Erfordernissen für Spielzeug, die vom Rat der Europäischen Wirtschaftsgemeinschaft und von der „U.S. Consumer Toy Safety Specification“ festgelegt wurden. Sie wurden zudem vom I.I.S.G. (Italienisches Institut für die Sicherheit von Spielzeugen) zugelassen. Sie stimmen nicht mit den Richtlinien der Straßenverkehrsordnung überein und dürfen demnach nicht auf öffentlichen Straßen benutzt werden.



### **Peg-Pérego S.p.A. besitzt das Zertifikat ISO 9001.**

Die Zertifizierung garantiert den Kunden und Konsumenten Transparenz und sichert das Vertrauen in die Arbeitsweise des Unternehmens.

### **ACHTUNG! DIE AUFSICHT EINES ERWACHSENEN IST IMMER ERFORDERLICH.**

- **ACHTUNG!** Das Produkt ist nicht für Kinder unter 36 Monaten geeignet, da es Kleinteile enthält, die verschluckt oder eingeatmet werden können.
- Das Fahrzeug darf nicht auf öffentlichen Straßen und Parkplätzen und auf Wegen mit starkem Gefälle benutzt werden. Treppen und die Nähe von Wasserläufen und Schwimmbecken sind zu meiden.
- Die Kinder müssen während der Benutzung des Fahrzeuges immer Schuhe tragen.
- Beim Betrieb des Fahrzeuges darauf achten, dass die Kinder weder Hände, Füße und andere Körperteile, noch Kleidungsstücke oder andere Gegenstände in die Nähe der sich bewegenden Teile bringen.
- Fahrzeugteile wie den Motor, die elektrische Anlage, die Tasten usw. nie mit Wasser in Berührung bringen.
- Benzin oder andere entflammare Stoffe nicht in der Nähe des Fahrzeuges benutzen.
- Das Kinderfahrzeug ist nur für die Benutzung durch ein Kind ausgelegt, sofern es nicht unter die Kategorie der zweiseitigen Fahrzeuge fällt.

### **BESTIMMUNGEN RAEE (nur EU)**

- Dieses Produkt wird am Ende seiner Lebensdauer als RAEE - Elektronikschrott - klassifiziert und muss demnach gemäß der vorgesehenen Mülltrennungsbestimmungen entsorgt werden;
- Das zu entsorgende Produkt bei den dafür vorgesehenen Sammelstellen abliefern;
- Die in den elektrischen Komponenten dieses Produktes enthaltenen gefährlichen Substanzen stellen eine potenzielle Gefahr für die Gesundheit des Menschen und die Umwelt dar, sofern diese Produkte nicht vorschriftsmäßig entsorgt werden;
- Die durchgestrichene Tonne weist darauf hin, dass das Produkt der Mülltrennung unterliegt.



### **ENTSORGUNG DER BATTERIE**

- Leisten Sie Ihren Beitrag zum Umweltschutz.
- Die gebrauchte Batterie nicht mit dem Hausmüll entsorgen.
- Sie können dieses Produkt an einem geeigneten Sammelplatz für gebrauchte Batterien oder für Problemüll anliefern, Informieren Sie sich bei Ihrer Gemeinde.



## HINWEISE ZUR BATTERIE

Das Laden der Batterie darf nur von Erwachsenen ausgeführt und überwacht werden. Kinder nicht mit den Batterien spielen lassen.

### **LADEN DER BATTERIE**

- Die Batterie nicht länger als 24 Stunden laden und sich dabei an die Anweisungen halten, die dem Ladegerät beigelegt sind.
- Die Batterie rechtzeitig laden, sobald das Fahrzeug an Geschwindigkeit verliert. Auf diese Weise verhindern Sie Schäden.
- Sollte das Fahrzeug längere Zeit unbenutzt bleiben, vergessen Sie nicht, die Batterie zu laden und sie aus dem Fahrzeug zu nehmen; das Neuladen mindestens alle drei Monate wiederholen.
- Die Batterie nicht umgedreht laden.
- Die Batterie nicht im Ladegerät vergessen! Regelmäßig kontrollieren.
- Nur das mitgelieferte Ladegerät und die Original-PEG PEREGO-Batterien verwenden.
- Die Batterie ist versiegelt und erfordert keine Wartung.

### **ACHTUNG**

- **DIE BATTERIE ENTHÄLT KORROSIVE UND GIFTIGE STOFFE. NICHT BESCHÄDIGEN.**
- Die Batterie enthält außerdem Elektrolyte auf Säurebasis.
- Keinen direkten Kontakt zwischen den Batterieenden verursachen und starke Stöße vermeiden: Explosions- und Brandgefahr.
- Während des Ladens erzeugt die Batterie Gas. Das Laden daher in gut gelüfteten Räumen vornehmen. Nicht in die Nähe von Wärmequellen und entflammaren Materialien bringen.
- Die leere Batterie ist aus dem Fahrzeug zu nehmen.
- Die Batterien sollten mit der Kleidung nicht in Berührung kommen; sie könnte beschädigt werden.
- Ausschließlich Batterien oder Akkus des empfohlenen oder eines gleichartigen Typs benutzen.

### **UNDICHT E BATTERIEN**

Schützen Sie Ihre Augen; vermeiden Sie jeden direkten Kontakt mit dem Elektrolyt: Schützen Sie Ihre Hände. Geben Sie die Batterie in eine Plastiktüte und entsorgen Sie die Batterie vorschriftsmäßig.

### **IM FALLE EINER BERÜHRUNG DER HAUT ODER DER AUGEN MIT DEM ELEKTROLYT**

Die betreffenden Bereiche mit reichlich fließendem Wasser waschen. Sofort den Arzt aufsuchen.

### **VERSCHLUCKEN DES ELEKTROLYTS**

Den Mund ausspülen und ausspucken. Sofort den Arzt aufsuchen.

## WARTUNG UND PFLEGE DES FAHRZEUGS

- Das Spielzeug sollte nicht bei Temperaturen unter 0° aufbewahrt werden. Vor dem Gebrauch in eine Umgebungstemperatur von über 0° bringen, sonst könnten irreversible Schäden an Motoren und Batterien entstehen.
- Regelmäßig den Zustand des Fahrzeuges prüfen, vor allem die Elektroanlage, die Steckverbindungen, die Schutzhauben und die Ladegeräte. Bei festgestellten Schäden dürfen das Elektrofahrzeug und das Ladegerät nicht mehr benutzt werden. Für Reparaturen nur Original-PEG PEREGO-Ersatzteile verwenden.
- PEG PEREGO übernimmt keine Haftung, wenn die elektrische Anlage verändert worden ist.
- Die Batterien oder das Fahrzeug nicht in der Nähe von Wärmequellen wie Heizkörper, Kamine usw. abstellen.
- Das Fahrzeug vor Wasser, Regen, Schnee usw. schützen; sein Einsatz auf Sand oder Schlamm kann Schäden an den Tasten, dem Motor und dem Getriebe verursachen.
- Regelmäßig die beweglichen Teile wie Lager, Lenkrad usw. mit einem leichten Öl schmieren.
- Die Oberflächen des Fahrzeugs können mit einem feuchten Tuch und, wenn notwendig, mit nicht scheuernden Wasch- oder Spülmitteln gereinigt werden.
- Die Reinigung sollte ausschließlich durch Erwachsene erfolgen.
- Ohne vorherige Genehmigung seitens PEG PEREGO ist das Abmontieren der Fahrzeugmechanismen oder der Motoren untersagt.

## KONFORMITÄTSERKLÄRUNG

### **PRODUKTBEZEICHNUNG** VESPA WINX

### **IDENTIFIKATIONSKODE DES PRODUKTES** IGMC0013

### **HINWEISE AUF GESETZLICHE BESTIMMUNGEN (Herkunft)**

Allgemeine Richtlinie für die Sicherheit von Spielzeug 2009/48/CE  
Standard EN71 / 1 -2 -3 -9  
Standard EN62115

Richtlinie Elektromagnetische Verträglichkeit  
2004/108/CE  
Standard EN55022 – EN55014

Europäische Richtlinie RAEE 2003/108/CE  
Europäische Richtlinie RoHS 2002/95/CE  
Richtlinie Ftalati 2005/84/CE

Das Fahrzeug stimmt nicht mit den Richtlinien der Straßenverkehrsordnung überein und darf demnach nicht auf öffentlichen Straßen gefahren werden.

### **KONFORMITÄTSERKLÄRUNG**

Peg Perego S.p.A. erklärt auf eigene Verantwortung, dass der beschriebene Artikel internen Prüfungen unterzogen und gemäß der gültigen Bestimmungen von externen und unabhängigen Labors zugelassen wurde.

### **DATUM UND ORT DER AUSSTELLUNG** Italien - 10.02.2011

Peg Perego S.p.A.  
Via A. De Gasperi, 50  
20862 - Arcore (MB) – ITALIA

## REGELN FÜR EINE SICHERE FAHRT

Für die Sicherheit des Kindes: Bitte lesen und befolgen Sie die nachstehenden Anweisungen, bevor Sie das Fahrzeug benutzen.

- Zeigen Sie Ihrem Kind den korrekten Umgang mit dem Fahrzeug für ein sicheres und unterhaltsames Fahren.
- Sich vor dem Anfahren vergewissern, dass der Bewegungsradius frei von Personen und Gegenständen ist.
- Während der Fahrt die Hände auf dem Lenkrad lassen und immer auf den Fahrweg schauen.
- Rechtzeitig bremsen, um Auffahren zu vermeiden.

### 2. GANG (sofern vorhanden)

Am Anfang ist es ratsam, nur den 1. Gang zu nutzen. Den 2. Gang erst einstellen, wenn das Kind die Fahrt mit dem 1. Gang, den Gebrauch des Lenkrads und der Bremse sicher erlernt und eine gewisse Fahrsicherheit erworben hat.

### ACHTUNG!

- Überprüfen, ob sämtliche Niete/Befestigungsschrauben der Räder richtig festgezogen sind.
- Beim Einsatz des Fahrzeuges unter Überlastbedingungen, z.B. auf weichem Sand, Schlamm oder in holprigem Gelände, schaltet der Überlastschalter sofort die Leistung ab. Die Stromzuführung wird nach einigen Sekunden wieder aufgenommen.

VERGNÜGEN OHNE UNTERBRECHUNG: Halten Sie immer einen Satz einsatzbereiter Batterien bereit.

## PROBLEME?

### DAS FAHRZEUG FUNKTIONIERT NICHT?

- Die korrekte Verbindung der Kabel unter dem Gaspedal überprüfen.
- Die Funktionstüchtigkeit der Drucktaste des Gaspedals kontrollieren und diese bei Bedarf ersetzen.
- Prüfen, ob die Batterie mit der elektrischen Anlage verbunden ist.

### DAS FAHRZEUG LÄUFT LANGSAM?

- Die Batterien laden. Sollte die Schwierigkeit auch bei aufgeladenen Batterien bestehen, diese und das Ladegerät von einer Kundendienststelle kontrollieren lassen.

## KUNDENDIENST

PEG PEREGO bietet Hilfestellung nach dem Verkauf, direkt oder über das Netz der zugelassenen Kundendienststellen für etwaige Reparaturen oder Ersatzleistungen und die Bereitstellung von Originalersatzteilen an. Zur Kontaktaufnahme mit den Kundendienststellen konsultieren Sie die der Verpackung beigelegte Liste der „Kundendienststellen“.

Bei Mitteilungen an den Händler müssen Sie die Seriennummer des Artikels angeben. Die Seriennummer finden Sie auf der Seite mit den Angaben zu Ersatzteilen.

Peg Perego steht seinen Kunden für jeden Wunsch immer gerne zur Verfügung. Deshalb halten wir es für extrem wichtig, über die Meinung unserer Kunden Bescheid zu wissen. Wir bitten Sie, nachdem Sie unsere Produkte ausprobiert haben, das **FORMULAR ÜBER DIE KONSUMENTENZUFRIEDENHEIT** auszufüllen. Das Formular ist unter folgender Internetadresse abrufbar: [www.pegperego.com](http://www.pegperego.com) Wir würden uns über Anmerkungen und Ratschläge freuen.

## MONTAGEANWEISUNGEN

### ACHTUNG:

DIE MONTAGE DARF NUR VON ERWACHSENEN VORGENOMMEN WERDEN. BEIM AUSPACKEN DES FAHRZEUGES VORSICHT WALTEN LASSEN. ALLE SCHRAUBEN UND KLEINEN TEILE BEFINDEN SICH IN EINEM SÄCKCHEN IN DER VERPACKUNG. DIE BATTERIE KÖNNTE BEREITS IN DAS FAHRZEUG EINGESETZT WORDEN SEIN.

### MONTAGE

- 1 • Den Artikel auf den Kopf stellen, damit man auf der Unterseite arbeiten kann. Die beiden Hülsen der Achse entfernen.
- 2 • Die Stabilisatoren anbringen (siehe Abbildung).
- 3 • Mit den beiliegenden Schrauben befestigen.
- 4 • Die beiden Einsätze in der Karosserie feststecken (siehe Abbildung).
- 5 • Das Vorderrad auf die Achse stecken. Dabei den Teil mit der Plastikhülse nach innen richten.
- 6 • In das dafür vorgesehene Werkzeug einen Buckel stecken und das Rad gut festhämmern.
- 7 • Die Hülse, auf der das Schutzblech zu liegen kommt, auf der Achse ganz nach unten schieben (Abbildung B). Hinweis: Die Hülse ist so zugeschnitten, dass sie nur in einer Richtung eingeführt werden kann (siehe Detail auf Abbildung A).
- 8 • Das Schutzblech aufstecken und einführen, bis es auf der Hülse zu liegen kommt, die das Schutzblech trägt (siehe Detailaufnahme).
- 9 • Die Hülse ganz auf den unteren Teil der Lenksäule stecken, dabei auf die Einschnitte achten.
- 10 • Die Achs-Baugruppe mit dem Rad in den vorderen Teil des Fahrzeugs stecken, bis das Schutzblech in die untere Lenksäulen-Hülse einklinkt.
- 11 • Setzen Sie die obere Lenkerbuchse ein. Das Kabel muss in der Buchse innerhalb der Führung verlaufen, wie in der Abbildung dargestellt.
- 12 • Verbinden Sie die 2 Anschlüsse des Beschleunigungsmoduls wie in der Abbildung dargestellt.
- 13 • Die Lenkstange aufsetzen und mit der beiliegenden Schraube befestigen.
- 14 • Die Spiegel in die Vertiefungen auf der Lenkstange stecken und nach außen drehen, um sie zu fixieren.
- 15 • Das Fußbrett zuerst in die hinteren, dann in die vorderen Löcher stecken (dazu das Brett leicht biegen). Beide Seiten in der Mitte nach unten drücken, damit das Brett gut fest sitzt.
- 16 • Die große Kunststoffschraube am Gepäckträger festschrauben.
- 17 • Den Sattel hochheben und den Gepäckträger aufsetzen. Mit den vier beiliegenden Schrauben befestigen.
- 18 • Den Sattel hinunterklappen.
- 19 • An der Haltevorrichtung hinter dem Sattel drehen, bis sie sich in der Position befindet, die auf Abbildung A dargestellt ist. Befindet sich die Haltevorrichtung in der Stellung wie auf Abbildung B, kann der Sattel geöffnet werden.
- 20 • Den Aufkleber auf das Rücklicht kleben und darüber das Schutzglas aufstecken.
- 21 • Die silbrigen Aufkleber auf die hinteren Blinker kleben und die Schutzgläser aufstecken.
- 22 • Die silbrigen Aufkleber der vorderen Blinker aufkleben und die Schutzgläser aufstecken.
- 23 • Heben Sie den Sitz an und verbinden Sie die elektrischen Schaltungen. Befestigen Sie den Sitz anschließend grundsätzlich in geschlossener Position. Das Fahrzeug ist nun betriebsbereit.

### EIGENSCHAFTEN UND GEBRAUCH DES FAHRZEUGS

- 24 • **BESCHLEUNIGUNG:** Zum Anlassen des Fahrzeugs muss der rechte Handgriff in Pfeilrichtung gedreht werden. Um die Fahrtgeschwindigkeit zu verringern, den Beschleunigungsgriff lösen.
- 25 • **HUPE:** Durch Drücken des Knopfes wird das Hupensignal ausgelöst.
- 26 • **Ablagefach vorne.**
- 27 • **OPTION:** Helm.

### BATTERIEWECHSEL

- 28 • Lockern Sie die Schraube am hinteren Ende des Sitzes. Heben Sie den Sitz an.
- 29 • Lösen Sie die 3 Schrauben des Batteriefaches und entnehmen Sie die entladene oder defekte Batterie.
- 30 • Ersetzen Sie diese, verbinden Sie die Anschlüsse

der neuen Batterie und befestigen Sie das Batteriefach.  
31 • Schließen Sie den Sitz und befestigen Sie ihn.

### LADEN DER BATTERIE

ACHTUNG: DAS LADEN DER BATTERIE UND SÄMTLICHE ARBEITEN AN DER ELEKTRISCHEN ANLAGE DÜRFEN NUR VON ERWACHSENEN AUSGEFÜHRT WERDEN. DIE BATTERIE KANN BEIM AUFLADEN AUCH IM SPIELZEUG GELASSEN WERDEN.

- 32 • Den Stecker A der elektrischen Anlage aus dem Stecker B der Batterie ziehen; dazu seitlich auf die Stecker drücken.
- 33 • Den Stecker des Batterieladegeräts gemäß beiliegender Gebrauchsanleitung in eine gewöhnliche Steckdose stecken. Den Stecker B mit dem Stecker C des Batterieladegeräts verbinden.
- 34 • Sobald die Batterie geladen ist, das Batterieladegerät aus der Steckdose ziehen und dann den Stecker C aus dem Stecker B ausziehen.
- 35 • Den Stecker B bis zum Einrasten in den Stecker A stecken. Zum Schluss nicht vergessen, den Sattel zu schließen und zu befestigen!

**PEG PEREGO® le agradece que haya elegido este producto. Hace más de 50 años que PEG PEREGO lleva a pasear a los niños. Al nacer, con sus cochecitos, después con los coches de paseo y, posteriormente, con los juguetes de pedal y batería.**

**Descubre la gama completa de los productos, las novedades y otras informaciones acerca del mundo Peg Perego en nuestra página Web.**

[www.pegperego.com](http://www.pegperego.com)

## INFORMACIONES IMPORTANTES

Lea atentamente este manual de instrucciones para familiarizarse con el uso del modelo y enseñarle a su niño un modo de conducir correcto, seguro y divertido. Conserve después el manual para cualquier consulta futura.

Antes de utilizar el vehículo por primera vez, recargar la batería durante 18 horas. No respetar este procedimiento podría causar daños irreversibles en la batería.

- **Años 3+**
- Vehículo de 1 plaza
- 1 Batería recargable de 12V 3,3Ah de plomo sellada
- 1 rueda motriz
- 1 motor de 135 W
- Velocidad en 1ª marcha 4,9 Km/h

Peg Perego podrá modificar en cualquier momento los modelos descritos en este folleto, por razones técnicas o comerciales.

## NORMAS DE SEGURIDAD

Nuestros juguetes respetan los requisitos de seguridad previstos por el Consejo de la CEE (cumple con las normas europeas de seguridad para juguetes), por el "U.S. Consumer Toy Safety Specification" y están aprobados por el I.I.S.G. (Istituto Italiano Sicurezza Giocattoli). No cumplen con las disposiciones de las normas de circulación por carreteras, por tanto no pueden circular por vías públicas.



### Peg Perego S.p.A. cuenta con la certificación ISO 9001.

La certificación ofrece tanto a los clientes como a los consumidores la garantía de una transparencia y confianza en lo que respecta al modo de trabajar de la empresa.

### ¡ATENCIÓN! LA SUPERVISIÓN DE UN ADULTO ES SIEMPRE NECESARIA.

- ¡ATENCIÓN! No adecuado para niños de edad inferior a 36 meses por la presencia de piezas pequeñas que podrían ser tragadas o inhaladas.
- No usar el vehículo en vías públicas, donde hay tránsito y coches estacionados, en pendientes pronunciadas, cerca de escaleras, cursos de agua y piscinas.
- Los niños deben usar siempre zapatos durante el uso del vehículo.
- Cuando el vehículo está funcionando, prestar atención para que los niños no metan las manos, los pies u otras partes del cuerpo cerca de las partes en movimiento.
- No mojar nunca los componentes eléctricos del vehículo como motores, cableado, botones...
- No usar gasolina u otras sustancias inflamables cerca del vehículo.
- El vehículo debe ser usado únicamente por un niño, siempre que no se incluya en la categoría de vehículos con 2 plazas.

### DIRECTIVA RAEE (sólo UE)

- Este producto representa al final de su vida un residuo clasificado RAEE y, por tanto, no debe eliminarse como residuo urbano, pero sí está sujeto a la recogida diferenciada;
- Entregar el residuo en las correspondientes islas ecológicas puestas a disposición;
- La presencia de sustancias peligrosas contenidas en los componentes eléctricos de este producto constituyen una fuente de peligro potencial para la salud humana y para el ambiente si los productos no se eliminan correctamente;
- El contenedor tachado indica que el producto está sujeto a la recogida diferenciada.



### ELIMINACIÓN DE LA BATERÍA

- Contribuya a la protección del medio ambiente
- La batería usada no se elimina con los residuos domésticos.
- Pueden depositarla en un centro de recogida de baterías usadas o de eliminación de residuos especiales. Infórmese en su ayuntamiento.



## ADVERTENCIA BATERÍA

La recarga de la batería debe ser efectuada y supervisada por personas adultas. No deje que los niños jueguen con la batería.

### RECARGA DE LA BATERÍA

- Recargar la batería siguiendo las instrucciones incluidas en el cargador y no superar en ningún caso las 24 horas.
- Recargar la batería a tiempo, apenas el vehículo pierda velocidad. De este modo se evitarán daños.
- Si el vehículo se queda sin usarlo por largo tiempo, recordar recargar la batería y mantenerla desconectada de la instalación. Repetir la operación de recarga al menos cada tres meses.
- La batería no debe recargarse en posición invertida.
- ¡No olvidar la batería si se está cargando! Controlarla periódicamente.
- Usar sólo el cargador puesto a disposición y la batería original PEG PEREGO.
- La batería está sellada y no necesita mantenimiento.

### ATENCIÓN

- **LA BATERÍA CONTIENE SUSTANCIAS TÓXICAS CORROSIVAS. NO DEBE MANIPULARSE.**
- La batería contiene electrolitos de base ácida.
- Evitar el contacto directo entre los terminales de la batería y golpes fuertes: riesgo de explosión o incendio.
- La batería produce gas cuando se está cargando. Recargarla en un lugar bien ventilado, lejos de fuentes de calor y materiales inflamables.
- La batería agotada debe sacarse del vehículo.
- No colocar la batería sobre prendas, pues se podrían dañar.
- Usar sólo el tipo de baterías o cargadores que se aconseja o análogos.

### SI HAY UNA PÉRDIDA

Protegerse los ojos. Evitar el contacto directo con el electrolito. Proteger las manos. Poner la batería en una bolsa de plástico y seguir las instrucciones para la eliminación de baterías.

### SI PIEL Y OJOS ENTRAN EN CONTACTO CON EL ELECTROLITO

Lavar abundantemente la parte afectada con agua. Consultar un médico inmediatamente.

### SI SE INGIERE ELECTROLITO

Enjuagar la boca y escupir. Consultar un médico inmediatamente.

## MANTENIMIENTO Y CUIDADOS DEL VEHICULO

- No es aconsejable dejar el juguete en ambientes con temperaturas por debajo del cero. Si no se usa el juguete en un ambiente con una temperatura por encima del cero, podrán producirse daños irreversibles en los motores y en las baterías.
- Controlar periódicamente el estado del vehículo, en especial la instalación eléctrica, las conexiones de las clavijas, las caperuzas de protección y el cargador. En caso de defectos comprobados, el vehículo eléctrico y el cargador no deben utilizarse. Para las reparaciones, utilizar sólo piezas de repuesto originales PEG PEREGO.
- PEG PEREGO no se asume ninguna responsabilidad en caso de uso indebido de la instalación eléctrica.
- No dejar las baterías o el vehículo cerca de fuentes de calor como radiadores, chimeneas...
- Proteger el vehículo contra el agua, la lluvia, la nieve... No use el vehículo sobre arena o barro, pues podría causar daños a los botones, motores y reductores.
- Lubricar periódicamente (con aceite ligero) las partes móviles como cojinetes, dirección...
- Las superficies del vehículo deben limpiarse con un paño húmedo y, si es necesario, con productos no abrasivos de uso doméstico.
- Las operaciones de limpieza siempre deben realizarse por personas adultas.
- No desmontar nunca los dispositivos del vehículo o los motores, sin la autorización de PEG PEREGO.

## DECLARACIÓN DE CONFORMIDAD

### DENOMINACIÓN DEL PRODUCTO

VESPA WINX

### CÓDIGO DE IDENTIFICACIÓN DEL PRODUCTO

IGMC0013

### NORMATIVAS de REFERENCIA (origen)

Directiva general de Seguridad para Juguetes  
2009/48/CE  
Estándar EN71 / 1 -2 -3 -9  
Estándar EN62115

Directiva de Compatibilidad Electromagnética  
2004/108/CE  
Estándar EN55022 – EN55014

Directiva Europea RAEE 2003/108/CE  
Directiva Europea RoHS 2002/95/CE  
Directiva Ftalatos 2005/84/CE

No cumple con las disposiciones de las normas de circulación por carreteras, por tanto no puede circular por vías públicas.

### DECLARACIÓN DE CONFORMIDAD

Peg Perego S.p.A. reconoce bajo su propia responsabilidad que el presente artículo ha sido sometido a ensayos internos y se ha homologado conforme a las normas vigentes en laboratorios externos e independientes.

### FECHA Y LUGAR DE EXPEDICIÓN

Italia - 10. 02. 2011

Peg Perego S.p.A.  
vía A. De Gasperi, 50  
20862 - Arcore (MB) – ITALIA

## REGLAS PARA UNA CONDUCCIÓN SEGURA

Para la seguridad del niño: antes de accionar el vehículo, leer y seguir atentamente las siguientes instrucciones.

- Enseñar a su niño el uso correcto del vehículo para una conducción segura y divertida.
- Antes de partir, comprobar que el recorrido esté libre de personas o cosas.
- Conducir con las manos sobre el volante/manubrio y mirar siempre el camino.
- Frenar a tiempo para evitar choques.

### 2ª MARCHA (si presente)

Inicialmente se aconseja utilizar la 1ª marcha. Antes de pasar a la 2ª marcha, cerciorarse de que el niño haya aprendido a usar correctamente el volante/manubrio, la 1ª marcha, el freno y haya adquirido familiaridad con el vehículo.

### ¡ATENCIÓN!

- Controlar que todos los remaches/las tuercas de fijación de las ruedas estén firmes.
- Si el vehículo funciona en condiciones de sobrecarga, por ejemplo sobre arena blanda, barro o terrenos muy accidentados, el interruptor de sobrecarga desconectará inmediatamente la potencia. Después de algunos segundos, se reanudará el suministro de corriente.

**DIVERTIMIENTO SIN INTERRUPCIÓN:** Hay un set de baterías recargadas de repuesto puesto a disposición y listo para su uso.

## ¿PROBLEMAS?

### ¿EL VEHÍCULO NO FUNCIONA?

- Controlar que la batería esté conectada a la pastilla del acelerador.
- Controlar el botón del acelerador y, eventualmente, sustituirlo.
- Controlar que la batería esté conectada a la instalación eléctrica.

### ¿EL VEHÍCULO PIERDE POTENCIA?

- Recargar la batería. Si después de haberla recargado el problema persiste, controlar la batería y el cargador en un centro de asistencia.

## SERVICIO DE ASISTENCIA

PEG PEREGO ofrece un servicio de asistencia post-venta, directa o a través de una red de centros de asistencia autorizados para eventuales reparaciones o sustituciones y venta de repuestos originales. Para contactar los centros de asistencia, sírvase del folleto "Centros de Asistencia" incluido en el embalaje.

Para cualquier notificación, es indispensable disponer del número de serie del artículo. Consultar la página dedicada a las piezas de repuesto para obtener información relativa al número de serie.

Peg Perego está a disposición de sus Consumidores para satisfacer de la mejor manera sus exigencias. Por este motivo, es para nosotros extremadamente importante y primordial conocer la opinión de nuestros Clientes.

Les estaríamos muy agradecidos si después de utilizar uno de nuestros productos, cumplimentara el CUESTIONARIO DE SATISFACCIÓN DEL CONSUMIDOR que encuentra en Internet en la página Web [www.pegperego.com](http://www.pegperego.com), indicando eventuales observaciones o sugerencias.

## INSTRUCCIONES DE MONTAJE

### ATENCIÓN

LAS OPERACIONES DE MONTAJE DEBEN SER REALIZADAS ÚNICAMENTE POR PERSONAS ADULTAS. PRESTAR ATENCIÓN AL SACARSE EL VEHÍCULO DEL EMBALAJE. TODOS LOS TORNILLOS Y LAS PIEZAS PEQUEÑAS SE ENCUENTRAN EN UNA BOLSA DENTRO DEL EMBALAJE. LA BATERÍA PODRÍA ESTAR INTRODUCIDA EN EL ARTÍCULO.

### MONTAJE

- 1 • Poner la moto boca abajo para poder trabajar en el fondo. Quitar los dos casquillos del eje.
- 2 • Poner los estabilizadores como muestra la figura.
- 3 • Fijarlos con los tornillos que se entregan con la moto.
- 4 • Poner los 2 apliques en la carrocería de la moto como muestra la figura.
- 5 • Meter la rueda delantera en el eje poniendo la parte con el casquillo de plástico hacia dentro.
- 6 • Meter en la herramienta adecuada un bullón y fijar la rueda golpeando con el martillo a fondo.
- 7 • Meter el casquillo que sirve de soporte al guardabarros en el eje hasta el fondo (foto B).  
Nota: el casquillo está perfilado para poderlo meter en un solo sentido (véase el detalle de la foto A).
- 8 • Meter el guardabarros hasta que se enganche en el casquillo de soporte del guardabarros como muestra el detalle de la figura.
- 9 • Meter a fondo el casquillo de la dirección inferior en su alojamiento prestando atención al acople.
- 10 • Meter el grupo del eje con la rueda en la parte delantera del vehículo hasta que se enganche el guardabarros en el casquillo de la dirección de abajo.
- 11 • Introducir el cojinete de dirección superior prestando especial atención a que el cable quede insertado dentro de su alojamiento tal y como se muestra en la figura.
- 12 • Conectar los 2 conectores de la instalación de aceleración tal y como se muestra en la figura.
- 13 • Poner el manillar y fijarlo con el tornillo que se entrega con la moto.
- 14 • Meter los espejos en sus alojamientos en el manillar y girarlos hacia fuera para fijarlos.
- 15 • Aplicar el reposapiés metiéndolo primero en los agujeros de atrás y luego en los de delante (curvándolo ligeramente). Completar la fijación presionando la parte central de los dos lados.
- 16 • Enroscar el tornillo grueso de plástico en el portaequipajes.
- 17 • Levantar el sillín y poner el portaequipajes. Fijarlo con los cuatro tornillos que se entregan con la moto.
- 18 • Bajar el sillín.
- 19 • Girar el retén que hay detrás del sillín hasta la posición indicada en la figura A. Cuando el retén está como muestra la figura B ya se puede abrir el sillín.
- 20 • Poner el adhesivo del faro trasero y meter a presión el cristal.
- 21 • Poner los adhesivos plateados de los intermitentes traseros y meter a presión los cristales.
- 22 • Poner los adhesivos plateados de los intermitentes traseros y meter a presión los cristales.
- 23 • Levantar el sillín y conectar las clavijas de la instalación eléctrica. Una vez concluida la operación, acordarse siempre de cerrar y fijar el sillín. El vehículo está listo para su uso.

### CARACTERÍSTICAS Y USO DEL VEHÍCULO

- 24 • **MANILLA DEL ACELERADOR:** Para poner en funcionamiento el vehículo, girar la manilla derecha en el sentido que indica la flecha. Para disminuir la velocidad, soltar el acelerador.
- 25 • **PULSADOR DEL CLAXON:** Al presionar este pulsador sonará el claxon.
- 26 • **Compartimento portaobjetos delantero.**
- 27 • **OPCIONAL:** casco

### CAMBIO DE LA BATERÍA

- 28 • Girar el tornillo colocado detrás del sillín para desbloquearlo. Levantar el sillín.
- 29 • Destornillar los 3 tornillos del dispositivo de retención de la batería y desconectar la batería descargada o dañada.
- 30 • Proceder a la sustitución: conectar las clavijas de la batería de sustitución y volver a atornillar el

dispositivo de retención.

31 • Cerrar y fijar el sillín.

### CARGA DE LA BATERÍA

**ATENCIÓN:** LA OPERACIÓN DE CARGA DE LA BATERÍA ASÍ COMO CUALQUIER INTERVENCIÓN ELÉCTRICA, DEBEN SER REALIZADAS ÚNICAMENTE POR ADULTOS. LA BATERÍA TAMBIÉN SE PUEDE CARGAR SIN QUITARLA DEL JUGUETE.  
*SÓLO PARA EL BRÁSIL:* Tensión del cargador: 127V - 60 Hz. Observación: no utilizar el cargador de la batería con una tensión de 220V.

- 32 • Desconectar la clavija A del sistema eléctrico de la clavija B de la batería presionando lateralmente.
- 33 • Meter la clavija del cargador de baterías en una toma de corriente doméstica siguiendo sus instrucciones adjuntas. Conectar la clavija B con la clavija C del cargador de baterías.
- 34 • Una vez concluida la carga quitar el cargador de baterías del enchufe doméstico y luego desconectar la clavija C de la clavija B.
- 35 • Meter a fondo la clavija B en la clavija A hasta el tope.  
Una vez concluidas todas las operaciones no hay que olvidar nunca cerrar y fijar el sillín.

# PORTUGUÊS

**PEG PEREGO® agradece pela escolha deste produto. Há mais de 50 anos PEG PEREGO leva crianças a passear. Logo que nascem com seus carrinhos e depois com as cadeirinhas de passeio, e ainda depois com os brinquedos a pedais e bateria.**

**Descubra a linha completa dos produtos, as novidades e outras informações acerca de Peg Peregó através de nosso site**

[www.pegperegó.com](http://www.pegperegó.com)

## INFORMAÇÕES IMPORTANTES

Leia atentamente este manual de instruções para familiarizar-se com o uso do modelo e ensinar ao seu filho como dirigir de forma correta, segura e divertida. Conserve então o manual para consultas futuras.

Antes de utilizar o veículo pela primeira vez, carregue a bateria por 18 horas. Não observar tal procedimento pode causar danos irreversíveis à bateria.

### • Anos 3+

- Veículo para 1 lugar
- 1 Bateria recarregável de 12V 3,3Ah em chumbo sigilada
- 1 roda motriz
- 1 motore de 135 W
- Velocidade em 1ª marcha 4,9 Km/h

Peg Peregó reserva-se o direito de efetuar a qualquer momento, alterações nos modelos e informações contidas nesta publicação, por razões técnicas ou comerciais.

## NORMAS DE SEGURANÇA

Nossos brinquedos respeitam as Normas de Segurança Europeias para brinquedos (requisitos de segurança previstos pelo Conselho da EEC) e pelo "U.S. Consumer Toy Safety Specification". São aprovados pelo I.I.S.G (Istituto Italiano de Segurança para Brinquedos). Não estão de acordo com as leis de circulação viária e portanto não podem circular em vias públicas.



### Peg Peregó S.p.A. é certificada ISO 9001.

A certificação oferece aos clientes e aos consumidores a garantia de transparência e confiança no que se refere ao modo com que a empresa trabalha.

### ATENÇÃO! A SUPERVISÃO DE UM ADULTO É SEMPRE NECESSÁRIA.

- **ATENÇÃO!** Não é indicado para crianças com idade inferior a 36 meses, devido a presença de peças pequenas que poderiam ser ingeridas ou inaladas.
- Não use o veículo em vias públicas, onde exista tráfego e automóveis estacionados, em rampas muito inclinadas, perto de degraus e escadas, cursos de águas e piscinas.
- As crianças devem estar sempre calçadas durante o uso do veículo.
- Quando o veículo estiver em funcionamento, preste atenção para que as crianças não coloquem as mãos, pés ou partes do corpo, roupas ou outros objetos, perto das peças em movimento.
- Não molhe jamais os componentes do veículo como motores, instalações, botões, etc.
- Não use gasolina ou outras substâncias inflamáveis perto do veículo.
- O veículo deve ser usado absolutamente por uma única criança, já que não se enquadra na categoria de veículos com dois lugares.

### DIRETRIZ RAEE (somente UE)

- Este produto constitui ao fim de sua vida útil como resíduo classificado RAEE e portanto não deve ser eliminado como simples resíduo urbano, mas deve ser sujeito à coleta seletiva;
- Entregue este resíduo nas apropriadas e relativas ilhas ecológicas;
- A presença de substâncias perigosas contidas nos componentes elétricos deste produto constitui fonte de potencial perigo para a saúde humana e para o meio ambiente, caso tais produtos não forem corretamente eliminados;
- O desenho presente de um latão de lixo barrado significa que o produto deve ser sujeito a coleta seletiva.



### DESCARTE DE BATERIAS

- Contribua para proteger o meio ambiente.
- A bateria usada, não pode ser jogada fora com os resíduos domésticos.
- Podem ser depositadas num centro de coleta de baterias usadas ou de eliminação de resíduos especiais, informe-se junto ao setor competente.



## ADVERTÊNCIAS: BATERIA

A recarga das baterias deve ser efetuada e supervisionada somente por adultos. Não deixe que crianças brinquem com as baterias.

### CARREGAMENTO DA BATERIA

- Carregue a bateria seguindo as instruções anexas ao carregador e em todo modo não ultrapasse 24 horas de recarga.
- Recarregue a bateria assim que o veículo perca velocidade, para evitar danos.
- Caso seu veículo fique parado por muito tempo, lembre-se de carregar a bateria e conservá-la desligada da instalação; repita a operação de recarga ao menos a cada três meses.
- A bateria não deve ser carregada de cabeça para baixo.
- Não esqueça as baterias a carregar! Controle periodicamente.
- Use somente o carregador de baterias fornecido e baterias originais PEG PEREGO.
- A bateria é sigilada e não precisa de manutenção.

### ATENÇÃO

- AS BATERIAS CONTÊM SUBSTÂNCIAS TÓXICAS CORROSIVAS. NÃO ADULTERE-LAS.
- As baterias contêm eletrólitos de base ácida.
- Não provoque contato direto entre os terminais da bateria, evite golpes fortes: risco de explosão e/ou incêndio.
- Durante a recarga, a bateria produz gás. Carregue a bateria num local bem ventilado, longe de fontes de calor e materiais inflamáveis.
- A bateria gasta deve ser removida do veículo.
- É desaconselhável apoiar a bateria sobre roupas, poderiam danificar-se.
- Utilize somente baterias ou acumuladores do tipo recomendado ou similar.

### CASO OCORRA VAZAMENTO

Proteja seus olhos, evite contato direto com o eletrólito: Proteja suas mãos.

Coloque a bateria numa bolsa de plástico e siga as instruções sobre eliminação de baterias.

### CASO A PELE OU ROUPAS ENTREM EM CONTATO COM O ELETRÓLITO

Lave a parte afetada abundantemente com água corrente. Consulte um médico imediatamente.

### CASO O ELETRÓLITO SEJA INGERIDO

Enxágue a boca e cuspa.

Consulte um médico imediatamente.

## MANUTENÇÃO E CUIDADOS COM O VEÍCULO

- Não é aconselhável deixar o brinquedo em ambientes com temperaturas abaixo de zero. Se vier a ser utilizado sem levá-lo a uma temperatura superior a zero, é possível haver danos irreversíveis ao motor e à bateria.
- Controle regularmente o estado do veículo, principalmente a instalação elétrica, as ligações das tomadas, as proteções e o carregador de baterias. Em caso de defeitos comprovados, o veículo elétrico e o carregador de baterias não devem ser usados. Em caso de reparos, use somente peças sobressalentes originais PEG PEREGO.
- PEG PEREGO não assume qualquer responsabilidade em caso de adulteração do sistema elétrico.
- Não deixe as baterias ou o veículo perto de fontes de calor como aquecedores, lareiras, etc.
- Proteja o veículo da água, chuva, neve, etc.; usá-la sobre a areia ou lama pode ocasionar danos nos botões, motores e redutores.
- Lubrifique regularmente (com óleo leve) partes móveis, como rolamentos, esterço, etc.
- As superfícies do veículo podem ser limpas com um pano úmido e, se preciso, com produtos de uso doméstico não abrasivos.
- As operações de limpeza devem ser efetuadas somente por adultos.
- Não desmonte os mecanismos do veículo ou os motores, sem a autorização da PEG PEREGO.

## DECLARAÇÃO DE CONFORMIDADE

### DENOMINAÇÃO DO PRODUTO

VESPA WINX

### CÓDIGO DE IDENTIFICAÇÃO DO PRODUTO

IGMC0013

### NORMAS DE REFERÊNCIA (origem)

Diretriz geral de Segurança para Brinquedos

2009/48/CE

Standard EN71 / 1 -2 -3-9

Standard EN62115

Diretriz Compatibilidade Electromagnética

2004/108/CE

Standard EN55022 – EN55014

Diretriz Europa RAEE 2003/108/CE

Diretriz Europa RoHS 2002/95/CE

Diretriz Ftalati 2005/84/CE

Não está de acordo com as leis de circulação viária e portanto não pode circular em vias públicas.

### DECLARAÇÃO DE CONFORMIDADE

Peg Peregó S.p.A. declara sob a própria responsabilidade que o artigo em objeto foi submetido a ensaios e testes internos e aprovado de acordo com as normas técnicas vigentes junto a laboratórios externos e independentes.

### DATA E LOCAL DE EMISSÃO

Itália - 10.02.2011

Peg Peregó S.p.A.  
via A. De Gasperi, 50  
20862 - Arcore (MB) - ITALIA

## REGRAS PARA CONDUZIR COM SEGURANÇA

- Para a segurança da criança: antes de ligar o veículo, leia e siga atentamente as seguintes instruções.
- Ensine a criança a usar corretamente o veículo para dirigi-lo de forma segura e divertida.
  - Antes de dar a partida, certifique-se que o percurso esteja desimpedido de pessoas ou coisas.
  - Dirija com as mãos no volante e olhe sempre o percurso.
  - Freie em tempo para evitar colisões.

### 2ª VELOCIDADE (se existente)

Aconselha-se primeiramente o uso da 1ª marcha. Antes de colocar a 2ª marcha, certifique-se que a criança tenha aprendido como usar corretamente o volante, a 1ª marcha, os freios, e tenha adquirido familiaridade com o veículo.

### ATENÇÃO!

- Controle que todos os tampos de fixação das rodas estejam bem firmes.
- Se o veículo funcionar em condições de sobrecarga, como sobre areia, lama ou terrenos muito irregulares, o interruptor de sobrecarga interromperá imediatamente a potência. A potência será retomada depois de alguns segundos.

**DIVERTIMENTO SEM INTERRUPTÃO:** conserve sempre um conjunto de baterias carregadas para a troca, prontas para serem usadas.

## PROBLEMAS?

### O VEÍCULO NÃO FUNCIONA?

- Verifique se não existem cabos desligados em baixo da placa do acelerador.
- Controle o funcionamento do botão do acelerador e eventualmente substitua-o.
- Verifique se a bateria está ligada à rede elétrica.

### O VEÍCULO NÃO TEM POTÊNCIA?

- Carregue as baterias. Se após a recarga o problema permanecer, peça o controle das baterias e do carregador de baterias junto a um centro de assistência.

## SERVIÇO DE ASSISTÊNCIA

PEG PEREGO oferece um serviço de assistência pós-venda, diretamente ou através de uma rede de centros de assistência autorizados, para eventuais consertos ou substituição e venda de sobressalentes originais. Para contactar os centros de assistência, consulte o folheto "Centros de Assistência" que encontrará na embalagem.

Para qualquer comunicação, é necessário possuir o número de série correspondente ao artigo. Para identificar o número de série consulte a página dedicada às peças de reposição.

Peg Perego está à disposição dos seus Consumidores para satisfazer ao máximo suas exigências. Por isso, conhecer a opinião de nossos Clientes, é para nós muito importante e precioso. Ficaremos muito agradecidos se depois de ter utilizado um nosso produto, quiser preencher o QUESTIONÁRIO DE SATISFAÇÃO DO CONSUMADOR, o qual encontrará em Internet no seguinte endereço: [www.pegperego.com](http://www.pegperego.com), indicando assim eventuais observações ou sugestões.

## INSTRUÇÕES DE MONTAGEM

### ATENÇÃO

AS OPERAÇÕES DE MONTAGEM DEVEM SER FEITAS SOMENTE POR ADULTOS. PRESTE ATENÇÃO AO RETIRAR O VEÍCULO DA EMBALAGEM. TODOS OS PARAFUSOS E PEQUENAS PEÇAS ENCONTRAM-SE EM UM SAQUINHO DENTRO DA EMBALAGEM. PODE SER QUE A BATERIA TENHA JÁ SIDO COLOCADA NO VEÍCULO.

## MONTAGEM

- 1 • Gire o artigo ao contrário para poder trabalhar em baixo. Elimine as duas bússolas do eixo.
- 2 • Posicione os estabilizadores assim como indicado na figura.
- 3 • Fixe-os com os parafusos fornecidos.
- 4 • Posicione os 2 acabamentos na carroçaria, assim como indicado na figura.
- 5 • Introduza a roda dianteira no eixo a manter a parte com a bússola de plástico para dentro.
- 6 • Coloque um tampo na ferramenta e fixe a roda a martelar até o fundo.
- 7 • Introduza a bússola suporte de pára-lamas no eixo até o fundo (foto B). Nota: a bússola é moldada para que possa ser introduzida somente de um dos lados (veja detalhe na foto A).
- 8 • Introduza o pára-lamas até que encaixe-se na bússola suporte de pára-lamas, assim como indicado no detalhe.
- 9 • Introduza a bússola da direcção inferior no sítio apropriado até o fim, a prestar atenção que encaixe-se.
- 10 • Introduza o grupo do eixo com a roda na parte dianteira do veículo até o encaixe do pára-lamas na bússola da direcção inferior.
- 11 • Inserir a bússola da parte superior do guiador tendo o cuidado de inserir internamente o cabo no orifício adequado, como apresentado na figura.
- 12 • Ligar os dois conectores do sistema de aceleração, como apresentado na figura.
- 13 • Posicione o guidão e fixe-o com o parafuso fornecido.
- 14 • Introduza os espelinhos nos sítios apropriados no guidão e gire-os para fora de modo a fixá-los.
- 15 • Aplique o tapete a introduzi-lo primeiramente nos furos traseiros, e depois naqueles dianteiros (encurvando-o um pouco). Complete a fixação a premer a parte central dos dois lados.
- 16 • Atarraxe o parafuso de plástico grande no porta-pacotes.
- 17 • Levante o banco e posicione o porta-pacotes. Fixe-o com os quatro parafusos fornecidos.
- 18 • Abaixar o banco.
- 19 • Gire o fecho atrás do banco até colocá-lo na posição indicada na figura A. Quando o fecho estiver posicionado como na figura B, o banco pode ser aberto.
- 20 • Aplique o adesivo do farol traseiro e posicione o vidro a fazer pressão.
- 21 • Aplique os adesivos prateados das setas traseiras e posicione os vidros a fazer pressão.
- 22 • Aplique os adesivos prateados das setas dianteiras e posicione os vidros a fazer pressão.
- 23 • Levantar o selim e ligar as fichas do sistema eléctrico. Quando terminar as operações, recordar-se sempre de fechar e fixar o selim. O veículo está pronto para ser utilizado.

## CARACTERÍSTICAS E USO DO VEÍCULO

- 24 • **MANÍPULO ACELERADOR:** para ligar o veículo, rodar o manípulo direito no sentido indicado pela seta. Para travar, largar o acelerador.
- 25 • **BOTÃO BUZINA:** pressionar este botão para tocar a buzina.
- 26 • **Vão do porta-objectos dianteiro.**
- 27 • **OPCIONAL:** capacete.

## SUBSTITUIÇÃO DA BATERIA

- 28 • Rodar o fecho atrás do selim para desbloqueá-lo. Levantar o selim.
- 29 • Desapertar os 3 parafusos do fixador de bateria e retirar a bateria descarregada ou danificada.
- 30 • Proceder à substituição, ligar as fichas da bateria substituída e voltar a apertar o fixador de bateria.
- 31 • Fechar e fixar o selim.

## CARGA DA BATERIA

**ATENÇÃO:** A CARGA DA BATERIA E QUALQUER INTERVENÇÃO NA INSTALAÇÃO ELÉTRICA DEVEM SER FEITAS SOMENTE POR ADULTOS.

A PILHA TAMBÉM PODE SER CARREGADA SEM SER RETIRADA DO BRINQUEDO.  
TENSÃO DO CARREGADOR: 127V - 60Hz.  
OBSERVAÇÃO: NÃO LIGAR O CARREGADOR DA BATERIA EM TENSÃO DE 220V.

- 32 • Desligue a tomada A do sistema eléctrico da tomada B da bateria pressionado na parte lateral.
- 33 • Introduza a tomada do carregador de baterias em uma tomada doméstica seguindo as instruções em anexo. Ligue a tomada B com a tomada C do carregador de baterias.
- 34 • Depois de recarregar, desligue o carregador de bateria da tomada doméstica, desligue então a ficha C da ficha B.
- 35 • Introduza até o fim a ficha B na ficha A. Terminadas tais operações, lembre-se sempre de fechar e fixar o banco.

# SLOVENŠČINA

**PEG PEREGO® se vam zahvaljuje za nakup tega izdelka. PEG PEREGO prevaža otroke že več kot 50 let. Čim se rodijo v košarah, nato v športnih vozičkih in še pozneje na igračah na pedale ali na akumulatorje.**

**Popolno paleto izdelkov, novosti in druge informacije iz sveta Peg Perego odkrijte na našem spletišču**

[www.pegpereo.com](http://www.pegpereo.com)

## POMEMBNE INFORMACIJE

Skrbno preberite ta priročnik z navodili, da bi vam bilo lažje uporabljati izdelek in naučiti otroka, kako pravilno in varno voziti ter se ob tem tudi zabavati. Priročnik shranite, da ga boste lahko še kdaj prebrali.

Preden boste vozilo prvič uporabili, naj se akumulator polni 18 ur. Če tega postopka ne boste upoštevali, bi se lahko akumulator nepopravljivo poškodoval.

- **Leta 3+**
- Vozilo za 1 osebo
- 1 Svinčev akumulator 12 V, 3,3Ah, zapečaten
- 1 pogonsko kolo
- 1 motor na 135 W
- Hitrost v prvi prestavi 4,9 Km/h

Peg Perego si pridržuje pravico do sprememb na modelih in v podatkih v pričujoči publikaciji iz tehničnih ali podjetniških razlogov v kateremkoli trenutku.

## VARNOSTNI PREDPISI

Naše igrače so izdelane v skladu z evropskimi varnostnimi predpisi za igrače (varnostni ukrepi, ki jih predvideva Svet EGS) in s specifikacijo o uporabi igrač, ki so jo izdale ZDA (U.S. Consumer Toy Safety Specification). Potrdil jih je organ IISG (Italijanski inštitut za varnost igrač).

Ne ustrezajo predpisom za vožnjo po cestah, zato se z njimi otroci ne smejo voziti po javnih cestah.



### Peg Perego S.p.A. ima certifikat ISO 9001.

Certifikat za stranke in uporabnike pomeni garancijo transparentnosti in zaupanja v delo podjetja.

### POZOR! OTROKE NAJ MED IGRO VEDNO NADZORUJE ODRASLA OSEBA.

- **POZOR!** Ni primerno za otroke, mlajše od 36 mesecev, saj so na vozilu majhni delci, ki jih je mogoče požreti ali vdahniti.
- Vozila ne uporabljajte na javnih cestah, kjer je tekoč ali stoječ promet, na strminah, ob stopnicah, vodnih tokovih ali bazenih.
- Otroci morajo imeti med vožnjo na vozilu vedno obute čevlje.
- Ko je vozilo v pogonu, pazite, da otroci ne bodo vtikali rok, nog ali drugih delov telesa, oblačil ali drugih predmetov med premikačo se dele.
- Nikoli ne polivajte delov vozila, kot so motor, naprave, gumbi itd., z vodo.
- Ob vozilu nikoli ne uporabljajte bencina ali drugih vnetljivih snovi.
- Če vozilo ne sodi v kategorijo vozil, namenjenih za vožnjo dveh otrok, naj se z njim obvezno vozi le en otrok.

### DIREKTIVA RAEE (samo za EU)

- Ta izdelek je na koncu svoje življenjske dobe odpadke razreda RAEE, zato ga ne smete zavržiti kot gospodinjstvi odpadke, ampak je predmet ločenega zbiranja odpadkov;
- Odpadek odložite na ustreznem vnaprej pripravljenem ekološkem otoku;
- Prisotnost nevarnih snovi v električnih delih tega izdelka predstavljajo vir morebitne nevarnosti za človeško življenje in za okolje, če izdelka ne zavržete na pravi način;
- Prekrižan smetnjak je oznaka, ki sporoča, da je treba izdelek zavržiti kot predmet ločenega zbiranja odpadkov.



### VARNO ODLAGANJE AKUMULATORJA

- Prizadevajte si za varovanje okolja.
- Iztrošenega akumulatorja ne zavržite z gospodinjstvi odpadki.
- Zavržete ga lahko v centru za zbiranje izrabljenih baterij in akumulatorjev ali za zbiranje posebnih odpadkov; pozanimajte se v svoji občini.



## OPOZORILA ZA AKUMULATOR

Akumulator smejo polniti ali polnjenje nadzorovati samo odrasle osebe. Ne dovolite, da bi se z akumulatorjem igrali otroci.

### POLNENJE AKUMULATORJA

- Napolnite akumulatorje, tako da sledite navodilom, priloženim polnilniku. Akumulator se ne sme polniti več kot 24 ur.
- Če boste akumulator napolnili, takoj ko začne vozilo izgubljati hitrost, se boste izognili njegovim poškodbam.
- Če bo vozilo dlje časa stalo, napolnite akumulator in ga odklopite iz naprave; napolnite ga vsaj vsake 3 mesece.
- Akumulatorja ne smete polniti, če stoji na glavi.
- Ne puščajte akumulatorja priključenega na polnilnik! Akumulator redno pregledujte.
- Uporabljajte le priloženi polnilnik in originalne akumulatorje PEG PEREGO.
- Zapečaten akumulator ne potrebuje vzdrževanja.

### POZOR

- **V AKUMULATORJU SO STRUPENE IN KOROZIVNE SNÖVI. NE POSEGAJTE VANJ.**
- V akumulatorju so kislini elektroliti.
- Ne vzpostavljajte direktnega kontakta med končniki na akumulatorjih in izogibajte se močnim udarcem: tvegata eksplozijo ali požar.
- Med polnjenjem akumulatorja se sprošča plin. Akumulator polnite v zravnem okolju, daleč od virov toplote in gorljivih materialov.
- Iztrošen akumulator morate odstraniti iz vozila.
- Odsvetujemo odlaganje akumulatorja na oblačila; lahko bi jih poškodovali.
- Uporabljajte le priporočene baterije ali akumulatorje ali enakega tipa.

### ČE AKUMULATOR PUŠČA

Zavarujte si oči; izogibajte se neposrednemu stiku z elektrolitom: zaščitite si roke. Akumulator odložite v plastično vrečko in upoštevajte navodila za varno odlaganje akumulatorjev.

### ČE PRIDE ELEKTROLIT V STIK S KOŽO ALI OČMI

Prizadeto mesto sperite z veliko tekoče vode. Takoj se posvetujte z zdravnikom.

### ČE BI ELEKTROLIT POPIL

Spalkajte usta in izpljunite. Takoj se posvetujte z zdravnikom.

## VZDRŽEVANJE IN SKRIB ZA VOZILO

- Ni priporočljivo puščati igrače v okolju, kjer je temperatura nižja od nič stopinj. Če bi jo uporabili, ne da bi jo najprej ogreli na temperaturo, višjo od nič stopinj, bi se lahko motor in akumulatorji nepopravljivo pokvarili.
- Redno preverjajte stanje vozila, še posebej električne dele, povezavo vtičev, zaščitnih pokrovcov in polnilnika akumulatorjev. Če opazite okvare, električnega dela in polnilnika akumulatorjev ne smete uporabljati. Za popravilo uporabljajte le originalne nadomestne dele PEG PEREGO.
- PEG PEREGO ne prevzema odgovornosti za primer poseganja v električno napravo.
- Ne puščajte akumulatorjev ali vozila ob virih toplote, na primer radiatorjih, kaminih itd.
- Vozilo zaščitite pred vodo, dežjem, snegom itd.; uporaba vozila na pesku ali v blatu lahko gumble, motor in reduktorje poškoduje.
- Občasno namažite (z lahkim oljem) dele, ki jih je mogoče odstraniti, kot so ležaji, volan itd.
- Površine vozila lahko očistite z mokro krpo in, če je to potrebno, blagim detergentom za rabo v gospodinjstvu.
- Čistijo ga lahko samo odrasli.
- Nikoli ne smenjate mehanskih delov vozila ali motorja, če vas za to ni pooblastil PEG PEREGO.

## IZJAVA O SKLADNOSTI

**NAZIV IZDELKA**  
VESPA WINX

**IDENTIFIKACIJSKA KODA IZDELKA**  
IGMC0013

### ZAKONSKA PODLAGA (izvor)

Splošna direktiva o varnosti igrač 2009/48/ES  
Standard EN71 / 1-2 -3 -9  
Standard EN62115

Direktiva o elektromagnetni združljivosti  
2004/108/ES  
Standard EN55022 – EN55014

Evropska direktiva RAEE 2003/108/ES  
Evropska direktiva RoHS 2002/95/ES  
Direktiva o ftalatih 2005/84/ES

Ne ustreza predpisom za vožnjo po cestah, zato se z njim otroci ne smejo voziti po javnih cestah.

### IZJAVA O SKLADNOSTI

Peg Perego S.p.A. na lastno odgovornost izjavlja, da je bil izdelek podvržen notranjim kolavdacijskim preizkusom in da je homologiran v skladu z veljavnimi predpisi v zunanjih, neodvisnih laboratorijih.

**DATUM IN KRAJ IZDAJE**  
Italija – 10. 02. 2011

Peg Perego S.p.A.  
via A. De Gasperi 50  
20862 - Arcore (MB) – ITALIA

## PRAVILA ZA VARNO VOŽNJO

Za varnost otroka: preden vključite vozilo, preberite navodila in se jih natančno držite.

- Otroka naučite pravilno uporabljati vozilo, da bo vozil varno in da se bo ob tem lahko zabaval.
- Preden spelje, se prepričajte, da je pot prosta, da na njej ni oseb ali stvari.
- Voziti je treba z rokami na volanu/krmilu in vedno gledati na cesto.
- Vedno je treba pravočasno zavreti, da se ne bi vozilo zaletelo.

### 2. PRESTAVA (če je nameščena)

Za začetek vam svetujemo uporabo 1. prestave.

Preden omogočite 2. prestavo, se prepričajte, da zna otrok pravilno uporabljati volan/krmilo, 1. prestavo, zavoro in da se je vozila privadil.

### POZOR!

- Preverite, da so vse pritrditvene zaponke/matice na kolesih dobro pritrjene.
- Če vozilo deluje s preobremenitvami, na primer na mehkem pesku, na blatni ali zelo razdrapani površini, bo stikalo za preobremenitev izključilo tok. Delovanje se bo vzpostavilo po nekaj sekundah.

NEPREKINJENA ZABAVA: imejte pripravljen komplet polnih akumulatorjev.

## TEŽAVE?

### VOZILO NE DELUJE?

- Preverite, da ni pod ploščico pospeševalnika kateri od kablov odklopljen.
- Preverite delovanje gumba za pospeševanje in če ne deluje, ga zamenjajte.
- Preverite, da je akumulator priključen na električno napeljavo vozila.

### VOZILO NIMA MOČI?

- Napolnite akumulatorje. Če po polnjenju akumulatorja težava še vedno obstaja, odnesite akumulatorje in polnilnike v center za pomoč uporabnikom.

## POMOČ UPORABNIKOM

PEG PEREGO ponuja pomoč uporabnikom, ki so kupili izdelek, neposredno ali prek svoje mreže pooblaščenih centrov za pomoč uporabnikom, za morebitna popravila, zamenjave ali nakup originalnih rezervnih delov.

Da bi stopili v stik s centrom za pomoč uporabnikom, glejte v knjižico "CENTRI ZA POMOČ UPORABNIKOM", ki je v embalaži.

Za vse pripombe morate imeti serijsko številko, ki ustreza izdelku. Da bi našli serijsko številko, glejte stran, na kateri so prikazani rezervni deli.

Peg Perego je vedno na voljo svojim strankam, da v kar največji meri izpolni njihove potrebe. Zato je za nas zelo pomembno, da poznamo mnenje svojih strank. Hvaležni vam bomo, če si boste, ko boste uporabili naš izdelek, vzeli čas in izpolnili VPRAŠALNIK O ZADOVOLJSTVU STRANK, ki ga boste našli na naših spletnih straneh, na naslovu: [www.pegperego.com](http://www.pegperego.com) in nam sporočili vaše pripombe in predloge.

## NAVODILA ZA SESTAVLJANJE

**POZOR**  
IZDELEK SMEJO SESTAVITI IZKLJUČNO ODRASLE OSEBE.

PAZITE, KO IZDELEK VLEČETE IZ EMBALAŽE. VSI VIJAKI IN MAJHNI DELCI SO V VREČKI V EMBALAŽI. AKUMULATOR JE MORDA ŽE NAMEŠČEN V VOZILU.

### SESTAVLJANJE

- 1 • Izdelek obrnite na glavo, da boste lahko delali na dnu. Odstranite priključka s preme.
- 2 • Postavite stabilizatorje, kot prikazuje fotografija.
- 3 • Privijte priložene vijake.
- 4 • Postavite prenosa na šasijo, kot prikazuje slika.
- 5 • Sprednje kolo natakните na premo in držite stran s plastičnim priključkom obrnjeno navznoter.
- 6 • Vstavite okrasni okov v ustrezno orodje in pritrдите kolo, tako da okov pribijete do konca.
- 7 • Vstavite priključek za nosilec blatnika na premo do konca (slika B). Opomba: priključek je oblikovan tako, da ga lahko vstavite samo v eni smeri (glej podrobnost na sliki A).
- 8 • Vstavite blatnik, tako da ga pripnete na priključek z nosilcem za blatnik, kot prikazuje podrobnost na sliki.
- 9 • Do konca vstavite spodnji priključek za krmiljenje v ustrezno ležišče in pazite na pravilno sklapljanje.
- 10 • Vstavite celotno skupino v premo s kolesom na sprednji strani vozila, dokler se ne bo blatnik pripel na spodnji priključek za krmiljenje.
- 11 • Vstavite zgornji priključek za krmiljenje in pazite, da boste z notranje strani povlekli kabel v ustrezno ležišče, kot prikazuje risba.
- 12 • Povežite oba priključka napeljave za pospeševanje, kot prikazuje risba.
- 13 • Postavite krmilo na njegovo mesto in ga pritrдите s priloženim vijakom.
- 14 • Vstavite ogledalci v ustrezni ležišči na krmilu in ju zavrtite navzven, da bi ju lahko pritrčili.
- 15 • Postavite podnožnik, tako da ga najprej vstavite v zadnji in nato v sprednji reži (rahlo ga morate ukriviti). Pritrdite dokončajte tako, da srednji del potisnete z obeh strani.
- 16 • Privijte veliki plastični vijak na prtljažnik.
- 17 • Dvignite sedež in na njegovo mesto postavite prtljažnik. Pritrdite ga s priloženimi štirimi vijaki.
- 18 • Spustite sedež.
- 19 • Zavrtite zaustavitveni zatič za sedežem, tako da ga zavrtite v položaj na sliki A. Ko je zaustavitveni zatič postavljen, kot prikazuje slika B, lahko sedež odprete.
- 20 • Prilepite nalepko zadnjega žarometa in s klikom vstavite stekelce.
- 21 • Prilepite srebrne nalepke zadnjih smerokazov in s klikom vstavite stekelca.
- 22 • Prilepite srebrne nalepke sprednjih smerokazov in s klikom vstavite stekelca.
- 23 • Dvignite sedež in povežite vtiče električne napeljave. Ko končate, vedno zaprite in pritrдите sedež. Vozilo je pripravljeno na uporabo.

### LASTNOSTI IN UPORABA VOZILA

- 24 • ROČICA ZA POSPEŠEVANJE: da bi vozilo pognali, zavrtite desno ročico v smeri puščice. Da bi upočasnili, spustite pospeševalnik.
- 25 • GUMB ZA TROBLJO: ko pritisnete ta gumb, boste slišali zvok avtomobilske troblje.
- 26 • Sprednji prostor za prevažanje predmetov.
- 27 • DODATEK: čelada

### ZAMENJAVA AKUMULATORJA

- 28 • Zavrtite zaustavitveni zatič za sedežem, da bi sedež odblokirali. Dvignite sedež.
- 29 • Odvijte 3 vijake za pritrđitev akumulatorja in odklopite prazen ali poškodovan akumulator.
- 30 • Zamenjajte ga, priključite vtiče zamenjanega akumulatorja in spet privijte zaustavitveni akumulatorjev.
- 31 • Zaprite in privijte sedež.

### POLNJENJE AKUMULATORJA

**POZOR: POLNJENJE AKUMULATORJA IN VSE DRUGE POSTOPKE, POVEZANE Z ELEKTRIČNO NAPELJAVO, SMEJO IZVAJATI LE ODRASLE OSEBE. AKUMULATOR JE MOGOČE NAPOLNITI, NE DA BI GA SNELI Z IGRAČE.**

- 32 • Odklopite vtič A električne napeljave v vtiča B akumulatorja, tako da pritisnete ob strani.
- 33 • Vtaknite vtič polnilnika za akumulator v vtičnico domačega električnega omrežja, tako da sledite priloženim navodilom. Povežite vtič B z vtičem C

polnilnika za akumulator.

- 35 • Ko končate polnjenje, odklopite polnilnik akumulatorja iz domačega omrežja in odklopite vtič C z vtiča B.
- 36 • Do konca, tako da klikne, vstavite vtič B v vtič A. Ko končate, vedno zaprite in pritrđite sedež.

# DANSK

**PEG PEREGO® takker dig for dit valg af dette produkt. I mere end 50 år har PEG PEREGO taget ungerne med på tur. Som nyfødte med barnevogne, herefter med klappvogne og senere endnu med pedaldtrukket eller batteridrevet kørelegetøj.**

**Kom og se hele vores produktudvalg, nyhederne og andre nyttige oplysninger fra Peg Perego på vores website**

[www.pegperego.com](http://www.pegperego.com)

## VIGTIGE OPLYSNINGER

Læs denne brugsanvisning omhyggeligt, så du kan lære denne model at kende og kan lære dit barn, hvordan den skal køres på korrekt, sikker og fornøjelig måde. Opbevar denne manual med henblik på anvendelse i fremtiden.

Før køretøjet anvendes for første gang skal batteriet oplades fuldstændigt i 18 timer. Hvis denne fremgangsmåde ikke overholdes, kan det forårsage uafhængelige skader på batteriet.

### • År 3+

- Køretøj med 1 plads
- 1 genopladeligt batteri på 12V 3,3Ah med blyforsegling
- 1 drivende hjul
- 1 motor på 135 W
- Hastighed i 1. gear 4,9 Km/h

Peg Perego forbeholder sig ret til når som helst at foretage ændringer på modeller og data angivet i denne brochure på grund af tekniske eller erhvervs-mæssige årsager.

## SIKKERHEDSNORMER

Vores legetøjsprodukter er fremstillet i overensstemmelse med de europæiske sikkerhedsforskrifter for legetøj (sikkerhedskrav foreskrevet af Europaradet) og med "U.S. Consumer Toy Safety Specification". De er godkendt af I.I.S.G. (Det Italienske Institut for Legetøjsikkerhed). De er ikke konforme med forskrifterne i færdselsloven og de må derfor ikke anvendes på offentlig vej.



### Peg Perego S.p.A. er ISO 9001 certificeret.

Certificeringen yder kunder og forbrugere garanti for gennemskuelighed og tillid til måden firmaet arbejder på.

### PAS PÅ! DET ER ALTID PÅKRÆVET, AT LEGEN OVERVÅGES AF EN VOKSEN.

- PAS PÅ! Ikke egnet til børn under 36 måneder, idet produktet indeholder små dele, der kan sluges eller indåndes.
- Anvend ikke køretøjet på offentlig vej, hvor der er trafik og parkerede biler, på stejle skrånninger, i nærheden af trin eller trapper, nær vandløb og svømmebassiner.
- Børnene skal altid være iført fodtøj, når de bruger køretøjet.
- Når køretøjet anvendes, bør du passe på, at barnet ikke stikker hænder, fødder eller andre legemsdele, beklædningsstykker eller ting ind i de bevægelige dele.
- Oversprøjt aldrig køretøjets dele som motor, elanlæg, trykknapper osv. med vand.
- Brug ikke benzin eller andre brandfarlige væsker i nærheden af køretøjet.
- Køretøjet må kun anvendes af et barn, med mindre det falder inden for kategorien køretøj med to pladser.

### WEEE-direktivet (kun EU)

- Ved udløbet af dette produkts levetid klassificeres det som WEEE-affald og må derfor ikke bortskaffes sammen med almindeligt husholdningsaffald, men skal indleveres til særligt opsamlingssted.
- Aflever det skrottede produkt på de dertil indrettede miljøpladser;
- De elektriske dele i dette produkt indeholder farlige stoffer, der indebærer fare for helbredet og for miljøet, hvis produkterne ikke skrottes på korrekt måde;
- Mærkatens med den overstregede skralsdespand angiver, at produktet skal bortskaffes til særlige opsamlingssteder.



### BORTSKAFFELSE AF BATTERIET

- Vær med til at passe på miljøet.
- Et brugt batteri bør aldrig smides væk sammen med almindeligt husholdningsaffald.
- De kan indleveres til et batteriindsamlingssted eller til specielle affaldsdepoter; få yderligere oplysninger hos din kommune.



## BEMÆRKNINGER OM BATTERIET

Opladning af batteriet må kun foretages og overvåges af voksne.

Lad aldrig dine børn lege med batteriet.

### OPLADNING AF BATTERIET

- Oplad batteriet ved at følge anvisningerne vedlagt batteriopladeren og aldrig i mere end 24 timer.
- Genoplad batteriet, så snart køretøjet begynder at miste hastighed, for således at undgå at det beskadiges.
- Hvis køretøjet ikke anvendes i længere tid, skal du huske at genoplade batteriet og at frakoble det fra anlægget; foretag genopladning mindst hver tredje måned.
- Batteriet må ikke vendes på hovedet under genopladningen.
- Glem ikke batteriet under opladning! Kontroller det regelmæssigt.
- Brug kun den medfølgende batterioplader og det originale PEG PEREGO batteri.
- Batteriet er forseglet og har ikke behov for vedligeholdelse.

### PAS PÅ!

- BATTERIET INDEHOLDER GIFTIGE OG ÆTSENDE STOFFER.
- FORETAG INGEN INDGREB PÅ DET.
- Batteriet indeholder syrebaserede elektrolytter.
- Foretag ikke nogen direkte sammenkobling af batteriets terminalpunkter og undgå at det udsættes for hårde stød: Der er fare for eksplosion og/eller brand.
- Batterier danner gas under opladningen. Oplad batteriet på et godt ventileret sted og langt væk fra varmekilder og brændbare stoffer.
- Når batteriet er opbrugt, skal det fjernes fra køretøjet.
- Det frarådes at holde batteriet op mod tøj; der kunne opstå skader.
- Anvend kun batterier eller akkumulatorer af den anbefalede type eller en tilsvarende type.

### HVIS DER FOREKOMMER EN LÆKAGE

Beskyt øjnene; undgå direkte kontakt med elektrolytten; beskyt hænderne.

Anbring batteriet i en plastikpose og følg anvisningerne vedrørende bortskaffelse af batterier.

### HVIS HUD ELLER ØJNE KOMMER I KONTAKT MED ELEKTROLYTTEN

Vask det ramte område med rigelige mængder rindende vand.

Henvend dig straks til en læge.

### HVIS ELEKTROLYTTEN KOMMER I MUNDEN

Skyl munden grundigt og spyt ud.

Henvend dig straks til en læge.

## KONFORMITETSERKLÆRING

### PRODUKT BETEGNELSE VESPA WINX

### PRODUKTETS IDENTIFIKATIONS KODE IGMC0013

### REFERENCENORMER (oprindelse)

Direktiv om sikkerhedskrav til legetøj 2009/48/EF  
Standard EN71 / 1 -2 -3 -9  
Standard EN62115

Direktiv om Elektromagnetisk kompatibilitet  
2004/108/EF  
Standard EN55022 – EN55014

EU-direktiv WEEE 2003/108/EF  
EU-direktiv RoHS 2002/95/EF

Direktiv om indhold af phthalater 2005/84/EF

Køretøjet er ikke konformt med forskrifterne i færdselsloven og det må derfor ikke anvendes på offentlig vej.

### KONFORMITETSERKLÆRING

Peg-Perego S.p.A. erklærer under eget ansvar, at dette produkt har undergået interne tests og er typegodkendt i henhold til gældende normer af eksterne og uafhængige afprøvningslaboratorier.

### UDSTEDELSESDATO OG -STED

Italien - 10.02.2011

Peg Perego S.p.A.  
via A. De Gasperi, 50  
20862 - Arcore (MB) – ITALIA

## VEDLIGEHOLDELSE OG BEHANDLING AF KØRETØJET

- Det anbefales ikke at efterlade legetøjet i miljøer med en temperatur på under frysepunktet. Hvis det bruges uden først at sørge for, at temperaturen er over frysepunktet, kan det forårsage ubodelige skader på motor og batterier.
- Kontroller køretøjets tilstand regelmæssigt, specielt hvad angår det elektriske anlæg, stikforbindelserne, beskyttelsesplader og batteriopladeren. Hvis du finder defekter, må dette elektriske køretøj og batteriopladeren ikke anvendes. Ved reparationer må der kun anvendes originale PEG PEREGO reservedele.
- PEG PEREGO påtager sig intet ansvar i tilfælde af indgreb på det elektriske anlæg.
- Efterlad ikke batterierne eller køretøjet i nærheden af varmekilder, som f.eks. varmeapparater, åbne ildsteder osv.
- Beskyt køretøjet imod vand, regn, sne osv.; hvis det anvendes på sand eller i mudder kan det forårsage skader på trykknapper, motorer og reduktionsgear.
- Smør regelmæssigt (med en let olie) de bevægelige dele som f.eks. lejer, rat osv.
- Køretøjets overflader kan rengøres med en fugtig klud og - om nødvendigt - med almindelige milde rengøringsmidler til husholdningen.
- Rengøringen må kun udføres af voksne.
- Demonter aldrig nogen af køretøjets mekaniske dele eller motoren, med mindre dette er godkendt af PEG PEREGO.

## REGLER FOR SIKKER KØRSEL

Af hensyn til barnets sikkerhed: Læs og følg de nedenfor anførte anvisninger omhyggeligt, før køretøjet sættes igang:

- Lær dit barn, hvordan køretøjet bruges på den rigtige måde for en sikker og sjov køretur.
- Før kørslen starter, bør du kontrollere, at der ikke er ting eller personer i vejen.
- Kør med hænderne på styret/rattet og hold altid øje med vejen fremad.
- Brems op i tide for at undgå at køre ind i noget.

### 2. kørselshastighed (hvis denne findes)

Det tilrådes kun at bruge den 1. kørselshastighed i begyndelsen. Før 2. hastighed aktiveres, skal du sikre dig, at barnet har lært, hvordan styret/rattet anvendes korrekt, og at det har lært 1. kørselshastighed, bremsens funktion og køretøjets funktioner godt at kende.

### PAS PÅ!

- Kontroller at alle sikringsringene/møtrikker til fastspænding af hjulene er spændt godt fast.
- Hvis køretøjet under brug bliver overbelastet, som det kan ske ved kørsel på blødt sand, mudder eller meget løst terræn, aktiveres overbelastningsafbryderen, som frakobler strømmen. Strømforsyningen tilkobles igen efter nogle sekunder.

SJOV LEG UDEN AFBRYDELSER: Hav altid et ekstra sæt opladede batterier klar til brug.

## PROBLEMER?

### VIRKER KØRETØJET IKKE?

- Kontroller om der er frakoblede kabler på pladen under acceleratoren.
- Kontroller om acceleratortryknappen virker, i modsat fald udskift den.
- Kontroller om batteriet er tilkoblet det elektriske anlæg.

### ER DER INGEN STRØM PÅ KØRETØJET?

- Oplad batterierne. Hvis problemet fortsætter efter opladningen, skal batterierne og opladeren efterses hos servicecenteret.

## SERVICECENTER

PEG PEREGO yder en service efter købet, enten direkte eller via et netværk af autoriserede værksteder med henblik på eventuelle reparationer eller udskiftninger samt salg af originale reservedele. Ønsker du at kontakte et servicecenter, henvises du til brochuren "Servicecentre", der medfølger i pakken.

Ved enhver henvendelse er det nødvendigt at have det serienummer, der svarer til produktet. Du kan finde serienummeret på siden, der drejer sig om reservedele.

Peg Perego står til kundernes disposition med henblik på bedst muligt at opfylde deres behov. Det er derfor yderst vigtigt og værdifuldt for os at høre, hvad vores kunder mener. Vi vil være taknemmelige for, om du ville udfylde vores SPØRGESKEMA OM KUNDETILFREDSHED, når du har anvendt et af vores produkter; du finder det på internettet på den følgende adresse: [www.pegperego.com](http://www.pegperego.com) Her kan du meddele os dine bemærkninger eller foreslag.

## REKLAMATIONSRET

Der er to års reklamationsret på køretøjet. Reklamationsretten dækker alle køretøjets dele ved normal og korrekt brug. Læs derfor brugsanvisningen nøje, inden køretøjet tages i brug. Udfyld skemaet nederst og gem brugsanvisningen sammen med købsbon til brug ved reklamation.

### Procedure ved reklamation:

Ved evt. fejl og mangler bør du altid henvende dig, hvor køretøjet er købt. Af hensyn til vores løbende kvalitetssikring er det vigtigt, at du ved henvendelse har nedenstående oplysninger om køretøjet klar. Såfremt reklamationen ikke kan klares pr. telefon, skal køretøjet sendes til:

**Maki A/S**  
**Hårupvej 22 D**  
**8600 Silkeborg**  
**Danmark**  
**Tlf.nr: +45 44476603**  
**Mobilnr: +45 40304228**  
**E-mail: [service@maki.dk](mailto:service@maki.dk)**  
**Web: [www.maki.dk](http://www.maki.dk)**

Du er naturligvis også velkommen til at kontakte Maki Service

Køretøjer tages kun til reparation efter forudgående aftale. Køretøjer, der fremsendes uden forudgående aftale, vil blive afvist.

Skema til brug ved reklamationer :

Navn:

Adresse:

Postnr./by:

Kontaktperson:

Tlf.nr.:

### Oplysninger på køretøjet:

Produktionskode (stregkodenr.):

Produktionsdato:

Kontrolnr. ("Controllo")

Købsdato:

Reklamationens art:

Med venlig hilsen  
Peg Perego S.p.A. / Maki A/S

## MONTERINGSANVISNINGER

### PAS PÅ!

MONTERINGSARBEJDET MÅ KUN FORETAGES AF VOKSNE.

VÆR FORSIGTIG MENS KØRETØJET TAGES UD FRA DETS EMBALLAGE.

ALLE SKRUE OG SMÅDELE BEFINDER SIG I EN POSE INDEN I EMBALLAGEN.

BATTERIET ER MULIGVIS ALLEREDE INDSAT I KØRETØJET.

## MONTERING

- 1 • Vend legetøjet på hovedet for at kunne arbejde i bunden. Fjern de to bøsninger fra akslen.
- 2 • Anbring stabilisatorerne, som vist på illustrationen.
- 3 • Fastgør dem vha. de medfølgende skruer.
- 4 • Anbring de 2 indsatse på stellet, som vist på illustrationen.
- 5 • Sæt forhjulet på akslen med siden med plastikbøsningen rettet indad.
- 6 • Sæt fastgøringsnavet på det specielle værktøj, og fastgør hjulet ved at slå det helt i bund med en hammer.
- 7 • Sæt stænkskærmens støttebøsning helt i bund på akslen (foto B). Bemærk: bøsningen er profilformet, så den kun kan indsættes i en enkelt retning (se venligst detaljen på foto A).
- 8 • Sæt stænkskærmen på plads, så den hægtes fast i den tilhørende støttebøsning, som vist på detaljen.
- 9 • Sæt den nederste ratbøsning ind i det tilhørende leje; sørg for at indpasningen finder sted.
- 10 • Sæt enheden bestående af akslen med hjulet ind i forreste del af legetøjet, så stænkskærmen hægtes fast til den nederste ratbøsning.
- 11 • Indsæt styrets øverste rotornav og pas på, at det indvendige kabel indføres i sit eget leje som vist på tegningen.
- 12 • Forbind accelerationsanlæggets 2 konnektorer som vist på tegningen.
- 13 • Anbring styret, og fastgør vha. den medfølgende skrue.
- 14 • Sæt spejlene på plads i lejerne på styret, og drej dem udad for at fæstne.
- 15 • Sæt først fodstøtten ind i de bagerste huller, og derefter i de forreste huller (bøj støtten en smule). Fuldfør fastgøringen ved at trykke i midten af begge sider.
- 16 • Skru den store plastikskruer på bagagebæreren.
- 17 • Løft sadlen og anbring bagagebæreren. Fastgør med de fire medfølgende skruer.
- 18 • Sænk sadlen.
- 19 • Drej stopperen bag sadlen, så den er anbragt som vist på figur A. Når stopperen står som vist på figur B, kan sadlen åbnes.
- 20 • Sæt baglygtens klæbemærke på og tryk glasset på plads.
- 21 • Sæt de bagerste blinklys' sølvfarvede klæbemærker på og tryk glassene på plads.
- 22 • Sæt de forreste blinklys' sølvfarvede klæbemærker på og tryk glassene på plads.
- 23 • Løft sadlen op og forbind elanlæggets stik. Husk altid at lukke sadlen og skrue den fast, når indgrebet er tilendebragt. Nu er køretøjet klar til brug.

## KØRETØJETS EGENSKABER OG BRUG

- 24 • GASHÅNDTAG: Drej på gashåndtaget til højre, som indikeret af pilen, for at starte køretøjet. Slip gashåndtaget for at sænke farten.
- 25 • TRYKKNÅP FOR HORN: Når knappen trykkes ind, høres lyden af hornet.
- 26 • Forreste rum til opbevaring af ting.
- 27 • EKSTRAUDSTYR: styrthjelm.

## UDSKIFTNING AF BATTERIET

- 28 • Drej blokeringen bag på sadlen for at løsne den. Løft sadlen.
- 29 • Løs de 3 skruer på batteriholderen og frakobl det flade eller beskadigede batteri.
- 30 • Udskift nu batteriet og forbind stikkene på det nye batteri, hvorefter batteriholderen igen skrues fast.
- 31 • Luk sadlen ned og bloker den.

## OPLADNING AF BATTERIET

PAS PÅ: BATTERIOPPLADNING OG ETHVERT INDGREB I DET ELEKTRISKE ANLÆG MÅ UDELUKKENDE UDFØRES AF VOKSNE. BATTERIET KAN OGSÅ OPLADES UDEN AT FJERNE DET FRA LEGETØJET.

- 32 • Afbryd stik A på elanlægget fra stik B på batteriet ved at trykke i siden.

- 33 • Indsæt batteriopladerens stik i en almindelig stikkontakt i overensstemmelse med instruktionerne. Forbind stik B til stik C på batteriopladeren.
- 34 • Når opladningen er færdig skal man afbryde batteriopladeren fra stikkontakten i muren, og derefter afbryde stik C fra stik B.
- 35 • Sæt stik B helt i bund i stik A, indtil der gribes om det. Når disse handlinger er udført, skal man altid huske at lukke og fastgøre sadlen.

## SUOMI

**Kiitos, että valitsit PEG PEREGO® -tuotteen. PEG PEREGO on vienyt lapsia ulos jo 50 vuoden ajan. Vastasyntyneet vauvuissa, sitten rattaissa ja vielä myöhemmin akkukäyttöisissä ja poljettavissa leikkiajoneuvoissa.**

**Tutustu sivustollamme koko tuotevalikoimaamme, löydät uutuudet ja muita tietoja Peg Perego -maailmasta**

[www.pegperego.com](http://www.pegperego.com)

### TÄRKEITÄ TIETOJA

Lue tämä käyttöohje huolellisesti, jotta tutustut mallin käyttöön ja voit opettaa lapsen ajamaan oikein, turvallisesti ja mukavasti. Säilytä käyttöohje vastaisen varalle.

Ennen ajoneuvon ensimmäistä käyttöä akkua on ladattava 18 tuntia. Tämän menettelyn laiminlyöminen saattaa aiheuttaa akulle pysyviä vaurioita.

- **Ikä 3 +**
- Yksipaikkainen ajoneuvo
- 1 ladattava, suljettu lyijy Akku 12 V 3,3 Ah
- 1 vetävä pyörä
- 1 moottori 135 W
- Ykkösvaihteen nopeus 4,9 Km/h

Peg Perego pidättää oikeuden tehdä teknisistä tai tuotannollisista syistä malleihin ja tämän julkaisun tietoihin muutoksia milloin tahansa.

### TURVALLISUUSMÄÄRÄYKSET

Leikkikalumme vastaavat Euroopan leluja koskevia turvallisuusmääräyksiä (Euroopan neuvoston säätämät turvallisuusvaatimukset) sekä "U.S. Consumer Toy Safety Specification"-määräyksiä. I.I.S.G. (Istituto Italiano Sicurezza Giocattoli) on hyväksynyt ne. Ne eivät vastaa tieliikennesääntöjä eikä niillä siis voi ajaa yleisillä teillä.



**Peg Perego S.p.A. on ISO 9001 -sertifioitu.**

Sertifiointi takaa asiakkaille ja kuluttajille yhtiön työtapojen läpinäkyvyyden ja sen, että niihin voi luottaa.

**HUOMIO! AIKUISEN VALVONTA ON AINA TARPEEN.**

- **HUOMIO!** Ei sovellu alle 36 kuukauden ikäisille lapsille. Sisältää pikkuosia, jotka lapsi saattaa niellä tai työntää nenään.
- Älä käytä ajoneuvoa yleisillä teillä, jossa on liikennettä tai pysäköityjä autoja, jyrkissä mäissä, portaiden tai rappusten, vesiväylien ja uima-altaiden läheisyydessä.
- Lasten on aina pidettävä jalkineita ajoneuvon käyttämisen aikana.
- Ajoneuvon käytön aikana on varottava, etteivät lapset laita käsiä, jalkoja tai muita kehon osia, vaatteita tai muita esineitä lähelle liikkuvia osia.
- Älä koskaan kastele ajoneuvon osia, kuten moottoria, järjestelmiä, painikkeita jne.
- Älä käytä ajoneuvon läheisyydessä bensiiniä tai muita tulenarkoja aineita.
- Ajoneuvoa saa käyttää vain yksi lapsi kerrallaan, ellei ajoneuvo kuulu kaksipaikkaisten ajoneuvojen luokkaan.

### SÄHKÖ- JA ELEKTRONIIKKALALAITEROMUDIREKTIIVI WEEE (vain EU)

- Kun tuotteen käyttöikä on päättynyt, se luokitellaan WEEE-jätteeksi eikä sitä siis saa hävittää kotitalousjätteen tavoin, vaan se on toimitettava erilliskeräykseen.
- Toimita jäte asianmukaiseen keräykseen.
- Tuotteen elektronisissa osissa olevat vaaralliset aineet saattavat aiheuttaa vaaraa henkilöiden terveydelle ja ympäristölle, ellei tuotteita hävitetä asianmukaisella tavalla.
- Jätesäiliön yli vedetty rasti osoittaa, että tuote on toimitettava erilliskeräykseen.



### AKUN HÄVITTÄMINEN

- Suojele sinäkin ympäristöä.
- Älä heitä käytettyä akkua kotitalousjätteisiin.
- Toimita se käytettyjen akkujen keräyskeskukseen tai erikoisjätteiden keräyskeskukseen. Kysy tietoja paikallisilta viranomaisilta.



### VAATIMUSTENMUKAISUUSVAKUUTUS

**TUOTTEEN NIMI**  
VESPA WINX

**TUOTTEEN TUNNISTUSKOODI**  
IGMC0013

**VIITENORMIT (alkuperä)**  
Yleisdirektiivi 2009/48/EY Lelujen turvallisuus  
Standardi EN71 / 1 -2 -3 -9  
Standardi EN62115

Direktiivi 2004/108/EY Sähkömagneettinen  
yhteensopivuus  
Standardi EN55022 – EN55014

Euroopan direktiivi 2003/108/EY WEEE  
Euroopan direktiivi 2002/95/EY RoHS  
Direktiivi 2005/84/EY Lelujen ja  
lastenhoitotarvikkeiden sisältämät ftalaatit

Ei vastaa tieliikennesääntöjä eikä siis voi ajaa yleisillä teillä.

**VAATIMUSTENMUKAISUUSVAKUUTUS**  
Peg Perego S.p.A. vakuuttaa omalla vastuullaan, että kyseinen tuote on käynyt läpi sisäiset testit ja että se on tyyppihyväksytty voimassa olevien määräysten mukaisesti ulkopuolisissa, riippumattomissa laboratorioissa.

**AIKA JA PAIKKA**  
Italia - 10.02.2011

Peg Perego S.p.A.  
via A. De Gasperi, 50  
20862 - Arcore (MB) – ITALIA

## AKKUA KOSKEVIA HUOMAUTUKSIA

Aikuisen tulee ladata akku tai valvoa sen lataamista. Älä anna lasten leikkiä akulla.

### AKUN LATAAMINEN

- Ei sovellu alle 12 kuukauden ikäisten lasten käyttöön toiminnallisten ominaisuuksien vuoksi.
- Lataa akku aina ajoissa, heti kun ajoneuvon nopeus alkaa hidastua. Näin vältät sen vahingoittumisen.
- Jos ajoneuvo on pitkään käyttämättä, muista ladata akku ja pitää se kytkettynä irti järjestelmästä. Lataa akku vähintään kolmen kuukauden välein.
- Akkua ei saa ladata ylösalaisin.
- Älä unohda akkua lataukseen! Tarkista säännöllisesti.
- Käytä vain toimitettua laturia ja alkuperäistä PEG PEREGO -akkua.
- Akku on suljettu ja huoltovapaa.

### HUOMIO

- AKKU SISÄLTÄÄ MYRKYLLISIÄ, SYÖVYTTÄVIÄ AINEITA. ÄLÄ PEUKALOI SITÄ.
- Akku sisältää happopohjaisia elektrolyyttejä.
- Älä anna akun liittimien joutua keskenään suoraan kosketukseen, vältä kovia iskuja: tulipalo- ja/tai räjähdysvaara.
- Lataamisen aikana akussa muodostuu kaasua. Lataa akku hyvin tuuletetussa tilassa, etäällä lämmönlähteistä ja tulenaroista aineista.
- Tyhjä akku täytyy poistaa ajoneuvosta.
- Vältä akun sijoittamista vaatteiden päälle, ne saattavat vahingoittua.
- Käytä ainoastaan suositellun tyyppisiä tai vastaavia akkuja.

### JOS AKKU VUOTAA

Suojaa silmät. Vältä suoraa kosketusta akkuhapon kanssa.  
Suojaa kädet. Laita akku muovikassiin ja noudata akkujen hävittämistä koskevia ohjeita.

### JOS IHO TAI SILMÄT JOUTUVAT KOSKETUKSIIN AKKUHAPON KANSSA

Pese kohta runsaalla, juoksevalla vedellä.  
Ota välittömästi yhteys lääkäriin.

### JOS AKKUHAPPOA JOUTUU NIELUUN

Huuhto suu ja sylje.  
Ota välittömästi yhteys lääkäriin.

## AJONEUVON HUOLTO JA KUNNOSSAPITO

- Ei ole suositeltavaa jättää leikkikalua tilaan, jonka lämpötila voi laskea nollan alapuolelle. Leikkikalun käyttäminen ennen kuin sen lämpötila on nollan yläpuolella voi aiheuttaa moottorille ja akuille pysyviä vaurioita.
- Tarkista ajoneuvon kunto säännöllisesti, erityisesti sähköjärjestelmä, pistokkeiden liitännät, suojatulpat ja laturi. Jos havaitset vian, sähköistä ajoneuvoa ja laturia ei saa käyttää. Korjauksiin saa käyttää vain alkuperäisiä PEG PEREGO -varaosia.
- PEG PEREGO ei vastaa vahingoista, mikäli sähköjärjestelmään on koskettu.
- Älä jätä ajoneuvon akkua lähelle lämmönlähteitä, kuten lämpöpatteria, takkaa tms.
- Suojaa ajoneuvo vedeltä, sateelta, lumelta jne. Ajoneuvon käyttäminen hiekassa tai mudassa voi aiheuttaa vahinkoa painikkeille, moottorille ja välityspyörästöille.
- Voitele säännöllisesti (kevyellä öljyllä) liikkuvat osat, kuten laakerit, ohjaus jne.
- Ajoneuvon pinnat voidaan puhdistaa kostealla liinalla ja tarvittaessa kotitalouden puhdistusaineilla, jotka eivät ole hankaavia.
- Vain aikuiset saavat suorittaa puhdistustoimenpiteet.
- Älä koskaan pura ajoneuvon tai moottorin mekanismeja ilman PEG PEREGOn valtuutusta.

## SÄÄNNÖT TURVALLISTA AJOA VARTEN

Lapsen turvallisuuden takaamiseksi: lue seuraavat ohjeet ja noudata niitä tarkkaan ennen ajoneuvon käynnistämistä.

- Opetä lapsi käyttämään ajoneuvoa oikein, jotta hän osaa ajaa turvallisesti ja pitää hauskaa.
- Varmista ennen liikkeelle lähtöä, että reitti on vapaa henkilöistä ja muista esteistä.
- Kädet täytyy aina pitää ohjaustangolla/-pyörällä ja on aina katsottava eteenpäin.
- Jarruta aina ajoissa törmäysten välttämiseksi.

### TOINEN NOPEUS (mallikohtainen)

Aluksi on suositeltavaa käyttää ensimmäistä vaihdetta. Ennen toisen vaihteen kytkemistä on varmistettava, että lapsi on oppinut käyttämään oikein ohjaustankoa/-pyörää, ensimmäistä vaihdetta, jarrua, ja että hän on tottunut käyttämään ajoneuvoa.

### HUOMIO!

- Tarkista, että kaikki pyörien suojalevyt ja kiinnitysmutterit ovat kunnolla paikoillaan.
- Jos ajoneuvo joutuu ylikuormitustilanteeseen, kuten pehmeässä hiekassa, mudassa tai hyvin epätasaisella maaperällä, ylikuormituskytkin katkaisee tehon välittömästi. Tehon syöttö jatkuu muutaman sekunnin kuluttua.

HUVIA ILMAN KESKEYTYSTÄ: Pidä vara-akku ladattuna käyttöä varten.

## ONGELMIA?

### EIKÖ AJONEUVO TOIMI?

- Varmista, että kaasupolkimen alla ei ole irronneita johtoja.
- Tarkista kaasupainikkeen toiminta ja tarvittaessa vaihda se.
- Tarkista, että akku on kytketty sähköjärjestelmään.

### EIKÖ AJONEUVOSSA OLE TEHOA?

- Lataa akut. Jos ongelma toistuu lataamisen jälkeen, anna huoltoliikkeen tarkistaa akku ja laturi.

## HUOLTO

PEG PEREGO tarjoaa myynnin jälkeisen huoltopalvelun, joko suoraan tai valtuutettujen huoltokeskusten verkon kautta, mahdollisia korjauksia tai vaihtoja sekä alkuperäisten varaosien hankkimista varten. Huoltokeskukset löytyvät pakkauksessa olevasta lehtisestä "Huoltokeskukset".

Asioimista varten on tunnettava tuotteen sarjanumero. Sarjanumero löytyy varaosia koskevalta sivulta.

Peg Perego on aina asiakkaiden käytettävissä ja tekee parhaansa kaikkien heidän toivomustensa täyttämiseksi. Siksi asiakkaidemme mielipiteen tunteminen on meille tärkeää ja hyvin arvokasta. Olisimme kiitollisia, jos tuotteemme käytön jälkeen voisitte täyttää ASIAKKAIDEN TYYTYVÄISYYSKYSELYN, jonka löydätte Internet-osoitteesta: [www.pegperego.com](http://www.pegperego.com) näin voitte antaa palautetta ja tehdä ehdotuksia.

## REKLAMAATIO-OIKEUS

Ajoneuvoon liittyvä reklamaatio-oikeus on kaksi vuotta. Reklamaatio-oikeus kattaa ajoneuvon kaikki osat normaalin ja oikean käytön yhteydessä. Lue sen vuoksi käyttöohje huolellisesti ennen ajoneuvon käyttöönottoa. Täytä alla oleva lomake ja säästä käyttöohje sekä ostokuitti mahdollista reklamaatiotapausta varten.

### Menettelyohje reklamaatiotapauksessa:

Mikäli ajoneuvossa on virheitä tai puutteita, ota yhteyttä ostopaikkaan. Jatkuvan laadunvarmistuksen kannalta on tärkeää, että osaat kertoa alla olevat ajoneuvoa koskevat tiedot ottaessasi yhteyttä ostopaikkaan.

Mikäli reklamaatiota ei voida selvittää puhelimitse, ajoneuvo lähetetään seuraavaan osoitteeseen:

### ISOJOEN KONEHALLI OY

#### KESKUSTIE 26

#### KAUHAJOKI 61850

Phone: +358 20 132 3280

Fax: +358 20 132 3257

[www.ikh.fi](http://www.ikh.fi) <<http://www.ikh.fi>>

Voit luonnollisesti myös ottaa yhteyttä Maki Serviceen ([service@maki.dk](mailto:service@maki.dk)).

Ajoneuvot vastaanotetaan korjattaviksi ainoastaan, kun asiasta on sovittu etukäteen. Emme ota vastaan ajoneuvoja, joiden lähetyksestä ei ole sovittu etukäteen.

Reklamaatiotapauksissa käytettävä lomake:

Nimi: \_\_\_\_\_

Osoite: \_\_\_\_\_

Postinumero/postitoimipaikka: \_\_\_\_\_

Yhteyshenkilö: \_\_\_\_\_

Puhelinnumero: \_\_\_\_\_

### Ajoneuvon tiedot:

Tuotekoodi (viivakoodinumero): \_\_\_\_\_

Valmistuspäivä: \_\_\_\_\_

Tarkistusnumero ("Controllo"): \_\_\_\_\_

Ostopäivä: \_\_\_\_\_

Reklamaation syy \_\_\_\_\_

Ystävällisin terveisin  
Peg Perego S.p.A. / Maki A/S

## ASENNUSOHJEET

### HUOMIO

VAIN AIKUISET SAAVAT SUORITTA AASENNUSTOIMENPITEET.  
OLE VAROVAINEN PURKAESSASI AJONEUVOA PAKKAUKSESTA.  
KAIKKI RUUVIT JA PIKKUOSAT OVAT PAKKAUKSEN SISÄLLÄ OLEVASSA PUSSISSA.  
AKKU SAATTAJAO OLLA ASENNETTU TUOTTEESEEN.

### ASENNUS

- Käännä ajoneuvo ylösalaisin, jotta voit työskennellä helpommin ajoneuvon pohjassa. Irrota akselin kaksi holkkia.
- Aseta vakauttimet kuvassa osoitetulla tavalla.
- Kiinnitä ne mukana tulevilla ruuveilla.
- Aseta 2 välikappaletta koriin kuvassa osoitetulla tavalla.
- Pujota etupyörä akseliin pitämällä muoviholkilla varustettua puolta sisäänpäin.
- Laita keskiö työkaluun ja kiinnitä pyörä vasaroimalla se pohjaan asti.
- Aseta lokasuojan tukiholkki akseliin pohjaan saakka (kuva B). Huom: holkki on lovettu siten, että sen voi asettaa vain yhdellä tavalla (katso kohta kuvassa A).
- Työnnä lokasuoja paikalleen, kunnes se kiinnittyy tukiholkkiiin kuvan yksityiskohdassa osoitetulla tavalla.
- Aseta alempi ohjausholkki paikalleen loppuun saakka, ja varmista, että se kiinnittyy kunnolla.
- Aseta akseliryhmä pyörä ajoneuvon etuosaa kohti ja kiinnitä se paikalleen alemman ohjausholkin lokasuojaan.
- Työnnä paikalleen ohjauksen ylempi holkki. Varmista, että kaapeli tulee sisälle oikealle kohdalle kuten kuvassa.
- Liitä kiihdytysjärjestelmän 2 liitintä kuten kuvassa.
- Kiinnitä ohjaustanko mukana tulevilla ruuveilla.
- Kiinnitä peilit ohjaustankoon ja käännä ne ulospäin kiinnittämistä varten.
- Kiinnitä jalkatuki ensin takareikiin ja sitten etureikiin (taivuta kevyesti). Viimeistelet kiinnitys painamalla sivujen keskeltä.
- Kierrä iso muoviruuvi tavaratelineeseen.
- Nosta satula ja aseta tavaralaukku paikalleen. Kiinnitä se neljällä mukana tulevilla ruuveilla.
- Laske satula alas.
- Käännä satulan takana olevaa pidätintä, kunnes se on kuvassa A osoitetussa kohdassa. Kun pidätin on kuvassa B osoitetussa kohdassa, satula voidaan avata.
- Kiinnitä tarra takavaloon ja kiinnitä lasi paikalleen painamalla.
- Kiinnitä hopeiset tarrat takavilkkuihin ja kiinnitä lasit painamalla.
- Kiinnitä hopeiset tarrat etuvilkkuihin ja kiinnitä lasit painamalla.
- Nosta satula ylös ja liitä sähköjärjestelmän liittimet. Toimenpiteiden päätyttyä on aina muistettava sulkea satula ja kiinnittää se paikalleen. Ajoneuvo on käyttövalmis.

### LEIKKIAJONEUVON OMINAISUUDET JA KÄYTTÖ

- KIIHDYTYSKAHVA: Ajoneuvon käynnistämiseksi käännä oikeanpuoleista kahvaa nuolen suuntaan. Nopeuden hidastamiseksi laske kiihdytin.
- ÄÄNIMERKIN PAINIKE: Tätä painiketta painettaessa kuuluu äänimerkki.
- Etummainen tavaratila.
- LISÄVARUSTE: kypärä.

### AKUN VAIHTO

- Satula vapautetaan kääntämällä sen takana oleva kiinnikettä. Nosta satula ylös.
- Ruuvaa auki akunpitimen 3 ruuvia ja kytke irti tyhjä tai vahingoittunut akku.
- Vaihda akku, liitä akun liittimet ja ruuvaa akunpidin kiinni.
- Sulje satula ja kiinnitä se paikalleen.

### AKUN LATAAMINEN

HUOM.: VAIN AIKUISET SAAVAT LADATA AKUN TAI SUORITTA MUITA SÄHKÖLAITTEISTOON LIITTYVIÄ TOIMENPITEITÄ.  
AKKUA EI TARVITSE VÄLTÄMÄTTÄ IRROTTAA LEIKKIAJONEUVOSTA LATAUSTA VARTEN.

- Irrota sähkölaitteiston liitin A akun liittimestä B sivuista painamalla.
- Kytke akkulaturin pistoke verkkopistorasiaan ohjeiden mukaisesti. Kytke liitin B akkulaturin liittimeen C.

- Kun akku on ladattu, irrota akkulaturi pistorasiasta ja irrota sen jälkeen liitin C liittimestä B.
- Kytke liitin B liittimeen A loppuun saakka, kunnes se napsahtaa kiinni. Muista aina lopuksi sulkea ja lukita satula.

## NORSK

**PEG PEREGO® takker for at dere har valgt dette produktet. I mer enn 50 år har PEG PEREGO tatt med barn ut på tur: Som nyfødte, i barnevoegnene, og senere med pedell- og batteridrevne leker.**

**Du kan lese om hele produktspektret vårt, nye produkter og annen informasjon om Peg Perego på nettstedet vårt**

[www.pegperego.com](http://www.pegperego.com)

### VIKTIG INFORMASJON

Les denne håndboken nøye for å bli kjent med hvordan man bruker denne modellen, og hjelpe dere til å lære barnet deres hvordan man kjører på en riktig, trygg og allikevel gøy måte. Ta vare på håndboken for framtidige konsultasjoner.

Før man tar kjøretøyet i bruk for første gang må batteriene lades opp i 18 timer. Dersom man ikke gjennomfører denne prosedyren, kan det føre til ubøtelige skader på batteriet.

- **År 3+**
- Kjøretøy med 1 sitteplass
- 1 Oppladbart forseglet blybatteri 12V 3,3Ah
- 1 drivhjul
- 1 motor på 135 W
- Hastighet i første gir 4,9 Km/t

Peg Perego reserverer seg retten til å endre de modellene og dataene som angis i denne håndboken når som helst, når det er behov for det av tekniske eller andre årsaker.

### KONFORMITETSERKLÆRING

**PRODUKTETS NAVN**  
VESPA WINX

**IDENTIFIKASJONSKODE FOR PRODUKTET**  
IGMC0013

**REGELVERK som er REFERANSE (opprinnelse)**

Generelt direktiv om sikkerhet for leketøy  
2009/48/CE  
Standard EN71 / 1 -2 -3 -9  
Standard EN62115

Direktiv om elektromagnetisk kompatibilitet  
2004/108/CE  
Standard EN55022 – EN55014

Det europeiske direktivet WEEE 2003/108/EC  
Det europeiske direktivet RoHS 2002/95/EC  
Direktiv om ftalater 2005/84/EC

Det er ikke i samsvar med anvisninger i normene som gjelder sirkulasjon i trafikken, og kan derfor ikke kjøres på offentlige veier.

### KONFORMITETSERKLÆRING

PegPerego S.p.A. erklærer under eget ansvar at den beskrevne artikkelen er blitt testet internt og godkjent etter gjeldende regelverk ved eksterne, uavhengige laboratorier.

**DATO OG STED FOR UTSTEDELSE**  
Italia - 10. 02. 2010

Peg Perego S.p.A.  
via A. De Gasperi, 50  
20862 - Arcore (MB) – ITALIA

## SIKKERHETSNORMER

Lekene våre er i samsvar med De Europeiske Sikkerhetsnormene for leketøy (sikkerhetskrav utformet av EØF) og med "U.S. Consumer Toy Safety Specification". De er også godkjente av I.I.S.G. (Det italienske instituttet for lekers sikkerhet). Det er ikke i samsvar med retningslinjer for ferdsel på vei, og kan derfor ikke kjøres på offentlige veier.



### Peg Perego S.p.A. har ISO 9001 sertifisering.

Sertifiseringen gir kunder og forbrukere en garanti om åpenhet og trygghet omkring måten bedriften arbeider på.

### OBS! DET ER ALLTID NØDVENDIG MED OVEROPPSYN AV EN VOKSEN.

- OBS! Ikke egnet til barn som er yngre enn 36 måneder, på grunn av små deler som kan svelges eller inhaleres.
- Ikke bruk kjøretøyet på offentlig vei, der det finnes trafikk eller parkerte biler, i kraftige skråninger, nær trinn eller trapper, elver eller basseng.
- Barn må alltid ha på sko når de bruker kjøretøyet.
- Når kjøretøyet er i bruk må man følge med så barna ikke setter hendene, føttene eller andre kroppsdeler, klær eller andre ting, inn nær der det er deler i bevegelse.
- Man må aldri ha vann på eller fukte komponenter på kjøretøyet, som f.eks. motorer, elektrisk anlegg, brytere, osv.
- Man må ikke benytte bensin eller andre brennbare væsker nær kjøretøyet.
- Kjøretøyet må kun brukes av et barn av gangen, med mindre det er av typen for med to seter.

### WEEE-DIREKTIVET (kun EU)

- Dette produktet vil ved slutten av sin levetid være klassifisert som avfall av typen WEEE, og må derfor ikke kastes sammen med vanlig husholdningsavfall, men sendes til differensiert avfallsbehandling.
- Lever avfallet på organiserte oppsamlingssteder.
- Farlige substanser som finnes i de elektriske komponentene i dette produktet medfører helse- miljørisiko dersom produktene ikke blir avsatt på en riktig måte.
- Symbolet med en utkrysset søppelkasse angir at produktet må sendes til spesialinnsamling.



### AVSETTING AV BATTERIET

- Vær med å ta bevare miljøet.
- Det brukte batteriet må ikke kastes sammen med vanlig husholdningsavfall.
- Dere kan ta det med til en oppsamlingsstasjon for brukte batterier, eller avsetningssted for spesialavfall. Skaff informasjon hos kommunen eller avfallsselskapet.



## ADVARSLER FOR BATTERIET

Oppladingen av batteriet må utføres og overses av voksne. La ikke barn leke med batteriet.

### OPPLADING AV BATTERIET

- Lad opp batteriet etter anvisningene som følger med batteriladeren, unngå opplading utover 24 timer.
- Lad opp batteriet igjen så snart kjøretøyet får redusert hastighet, for å unngå skader.
- Dersom kjøretøyet blir stående i ro i en lang periode, må man huske å lade opp batteriet og holde det frakoplet fra det elektriske anlegget. Gjenta oppladingen minst hver 3. måned.
- Unngå å skape kontakt mellom batteriterminalene, og unngå kraftige støt: Dette kan føre til eksplosjons- og brannfare.
- Under opplading produserer batteriet gass. Lad derfor opp batteriet i et godt gjennomluftet lokale, langt fra varmekilder og brennbart materiell.
- År batteriet er utslitt må det fjernes fra kjøretøyet.
- Det frarådes å sette eller støtte batteriet på tøy/tekstiler, fordi disse da kan bli ødelagt.
- Bruk kun batterier og akkumulatører av anbefalt type, eller tilsvarende typer.

### OBS!

- BATTERIET INNEHOLDER ETSSENDE OG GIFTIGE STOFFER. GJØR DERFOR IKKE INNGREP PÅ DEM.
- Batteriet inneholder elektrolytter med syrebase.
- Unngå å skape kontakt mellom batteriterminalene, og unngå kraftige støt: Dette kan føre til eksplosjons- og brannfare.
- Under opplading produserer batteriet gass. Lad derfor opp batteriet i et godt gjennomluftet lokale, langt fra varmekilder og brennbart materiell.
- År batteriet er utslitt må det fjernes fra kjøretøyet.
- Det frarådes å sette eller støtte batteriet på tøy/tekstiler, fordi disse da kan bli ødelagt.
- Bruk kun batterier og akkumulatører av anbefalt type, eller tilsvarende typer.

### DERSOM DET SKULLE OPPSTÅ LEKKASJE

Beskytt øynene, og unngå direkte kontakt med elektrolytten. Beskytt hendene dine. Legg batteriet i en plastpose og følg miljøreglene for kassering av batterier.

### DERSOM HUDEN ELLER ØYNENE KOMMER I KONTAKT MED ELEKTROLYTTEN

Skyll nøye med rikelig vann det berørte området. Kontakt lege med en gang.

### DERSOM NOEN SKULLE KOMME TIL Å DRIKKE ELEKTROLYTTEN

Skyll munnen og spytt. Kontakt lege med en gang.

## VEDLIKEHOLD OG BEHANDLING AV KJØRETØYET

- Det anbefales ikke å oppbevare leken på steder der det temperaturen synker til under null grader. Dersom den skulle bli brukt uten at man først har varmet den opp til over null grader, kan dette føre til uopprettelige skader på motorer og batterier.
- Kontroller jevnlig at kjøretøyet er i god stand, spesielt det elektriske anlegget, koplingene på kontaktene, beskyttelseshettene, og batteriladeren. Dersom man finner feil må man verken bruke kjøretøyet eller batteriladeren. Ved reparasjoner må man kun bruke originaldeler fra PEG PEREGO.
- PEG PEREGO vil ikke påta seg noe ansvar dersom det gjøres inngrep på det elektriske anlegget.
- Man må ikke la batteriene eller kjøretøyet stå nær varmekilder, som varmeovner, peiser osv.
- Beskytt kjøretøyet fra vann, regn, snø osv. Bruk på sand eller leire kan føre til skader på tatter, motorer og gir.
- Smør med jevne mellomrom (med en lett olje) delvis bevegelige deler, så som lager og styre etc.
- Overflatene på kjøretøyet kan rengjøres med en fuktig klut, og ved behov, vanlige vaskemidler som ikke er etsende.
- Rengjøringsoperasjonene må kun utføres av voksne.
- Man må ikke demontere noen av mekanismene på kjøretøyet eller på motorene, dersom dette ikke er blitt autorisert av PEG PEREGO.

## REGLER FOR TRYGG BRUK

For at barnet skal være så trygt som mulig, må man før man starter kjøretøyet lese og følge disse anvisningene nøye.

- Lær barnet riktig bruk av kjøretøyet, slik at man kan kjøre sikkert og ha det gøy.
- Før man starter må man kontrollere at det ikke er ting eller personer i veien.
- Kjør med hendene på rattet/styre og se alltid på veien.
- Brems i tide for å unngå kollisjoner.

### 2. HASTIGHET (dersom denne finnes)

Det anbefales at man til å begynne med bruker 1. gir. Før man begynner å bruke 2. gir/hastighet, må man forsikre seg om at barnet har lært å bruke rattet/styret, bremsen, 1. gir, riktig, og at det er blitt kjent med kjøretøyet.

### OBS!

- Kontroller at alle festeskivene/mutrene til hjulene itter godt fast.
- Dersom kjøretøyet overbelastes, ved bruk i løs sand, leire eller svært ulendt terreng, vil overbelastningsbryteren gripe inn og fjerne all strøm. Strømmen vil komme tilbake etter noen sekunder.

MORO UTEN STANS: Hold alltid klart et oppladet batteriset.

## PROBLEMER?

### MANGLER KJØRETØYET KRAFT?

- Kontroller at ingen av kablene er frakoplet under platen til gasspedalen.
- Kontroller at gass-bryteren fungerer, og bytt dem eventuelt ut.
- Sjekk at batteriet er koplet til det elektriske anlegget.

### MANGLER KJØRETØYET KRAFT?

- Lad opp batteriene. Dersom problemet vedvarer etter opplading må man la batteriet og batteriladeren kontrolleres ved et serviceverksted.

## KUNDESERVICE

PEG PEREGO tilbyr en kundeservicetjeneste etter kjøp, enten direkte, eller gjennom sitt nettverk av autoriserte serviceverksteder, som kan bistå ved eventuelle reparasjoner eller utskiftinger av deler, samt salg av originaldeler. For å kunne kontakte et serviceverksted ber vi deg se heftet "Serviceverksteder" som ligger ved i emballasjen.

Ved enhver henvendelse er det nødvendig å finne fram serienummeret til artikkelen. For å lokalisere serienummeret må du se siden om reservedeler.

Peg Perego er tilgjengelig for kundene, og ønsker å på best mulig måte deres behov. Det er derfor svært viktig for oss å vite hva kundene mener. Vi vil derfor være svært takknemlige dersom du etter å ha brukt dette produktet kunn fylle ut SPØRRESKJEMA OM KUNDETILFREDSTILLELSE, som finnes på Internett på følgende adresse: [www.pegperego.com](http://www.pegperego.com) og at du der gir din vurdering og dine forslag.

## REKLAMASJONSRETT

Det er to års reklamasjonsrett på kjøretøyet. Reklamasjonsretten dekker alle kjøretøyet deler ved normal og korrekt bruk. Les derfor nøye gjennom bruksanvisningen før du tar kjøretøyet i bruk. Fyll ut skjemaet nederst og ta vare på bruksanvisningen sammen med kvitteringen til bruk ved en eventuell reklamasjon.

### Fremgangsmåte ved reklamasjon:

Ved ev. feil og mangler bør du alltid henvende deg til forhandleren hvor kjøretøyet er kjøpt. Av hensyn til vår løpende kvalitetssikring er det viktig at du ved henvendelse har nedenstående opplysninger om kjøretøyet parat.

Så fremt reklamasjonen ikke kan avgjøres per telefon, skal kjøretøyet sendes til:

### Maki A/S

Hårupvej 22 D

DK-8600 Silkeborg

Danmark

Tlf.nr.: +45 44476603

Mobilnr.: +45 40304228

E-post: [service@maki.dk](mailto:service@maki.dk)

Internett: [www.maki.dk](http://www.maki.dk)

Du er naturligvis også velkommen til å kontakte Maki Service.

Kjøretøy tas kun til reparasjon etter avtale. Kjøretøy som sendes inn uten at dette er avtalt på forhånd, vil bli avvist.

Skjema til bruk ved reklamasjon:

Navn: \_\_\_\_\_

Adresse: \_\_\_\_\_

Postnr./sted: \_\_\_\_\_

Kontaktperson: \_\_\_\_\_

Tlf.nr.: \_\_\_\_\_

### Opplysninger om kjøretøyet:

Produksjonskode (strekkenr.): \_\_\_\_\_

Produksjonsdato: \_\_\_\_\_

Kontrollnr. ("Controllo") \_\_\_\_\_

Kjøpsdato: \_\_\_\_\_

Reklamasjonens art: \_\_\_\_\_

Med vennlig hilsen

Peg Pérego S.p.A. / Maki A/S

## MONTERINGSANVISNING

### OBS!

ALLE MONTERINGSOPERASJONENE MÅ KUN UTFØRES AV VOKSNE.

VÆR VARSOM NÅR KJØRETØYET TAS UT AV EMBALLASJEN ALLE SKRUENE OG SMÅ DELER

FINNER MAN I EN POSE INNE

EMBALLASJEESKEN.

DET KAN HENDE BATTERIET ALLEREDE ER

INNSATT I PRODUKTET.

### MONTERING

- Snu artikkelen opp ned for å kunne arbeide på bunnen. Fjern de to bøsningene på akselen.
- Sett stabilisatorene som vist på figuren.
- Fest dem med skruene som følger med.
- Sett de to anordningene på rammen som vist på figuren.
- Sett forhjulet på akselen ved å holde delen med plasthylsen mot innsiden.
- Sett et boss i det bestemte verktøyet og fest hjulet ved å hamre det helt inn.
- Sett støttebøsningen på skvettskjermen helt inn på akselen (foto B). Merk: bøsningen er riflet for å settes inn bare på en måte (se detalj på foto A).
- Sett på skvettskjermen helt til den hektes til støttebøsningen som vist på detaljen.
- Sett den nedre styrebøsningen så langt det går på det spesielle stedet ved å være forsiktig med sammenføyingen.
- Sett på akselgruppen med hjulet på den fremre delen på kjøretøyet helt til skvettskjermen hektes til den nedre styrebøsningen.
- Sett inn den øvre styrebøsningen, og vær varsom så kabelen settes inn på innsiden i kabelsporet, som vist i figuren.
- Sett sammen de 2 koplingsenhetene i akselerasjonssystemet, som vist i figuren.
- Sett på styret og fest det med skruen som følger med.
- Sett spillene på de bestemte stedene på styret og vri dem utover for å feste dem.
- Sett på fotbrettet ved å stikke det inn i de bakre hullene først og siden i de fremre ved å (bøye det lett). Fullfør festingen ved å trykke på midten av begge sidene.
- Skru fast den store plastskruen på bagasjeholderen.
- Løft setet og sett på bagasjebrettet. Fest det med de fire skruene som følger med.
- Senk setet.
- Vri stoppskruen bak setet helt til den er i posisjon som vist på figur A. Når stoppskruen er satt som på figur B kan setet åpnes.
- Sett limbåndet på baklykta og sett glasset på med det trykk.
- Sett de sølvaktige limbåndene på retningsviserne bak og sett glassene på med et trykk.
- Sett de sølvaktige limbåndene på retningsviserne foran og sett glassene på med et trykk.
- Løft opp setet og kople sammen kontaktene til det elektriske anlegget. Når operasjonene er helt ferdig må man huske å lukke og feste setet. Kjøretøyet er nå klart til bruk.

### SÆRPREG OG BRUK AV KJØRETØYET

- GASSBRYTER: Starter kjøretøyet, vri på høyre håndtak i den retningen som er angitt av pilen. For å kjøre langsommere må man slippe gassbryteren.
- HORN: Når man trykker på denne bryteren lyder hornet på mopeden.
- Rom foran for gjenstander.
- VALGFRITT: hjelm.

### SKIFTING AV BATTERI

- Vri på blokkeringsskruen bak setet for å løsne på den. Løft opp setet.
- Skru løs de 3 skruene på batteriboksen, og kople fra det utladede eller ødelagte batteriet.
- Deretter bytter man ut, kople til kontaktene til den utskiftede batteriet, og skruer batteriboksen tilbake på plass.
- Lukk og fest setet.

### LADING AV BATTERI

ADVARSEL: LADING AV BATTERIENE OG ETHVERT INNGREP PÅ DET ELEKTRISKE ANLEGGET MÅ UTFØRES AV VOKSNE. BATTERIET KAN SKIFTES SELV OM MAN IKKE TAR DET UT AV LEKEN.

- Kople pluggen A på det elektriske systemet fra pluggen B på batteriet ved å trykke på siden.
- Sett inn støpselet på batteriladeren i en

huskontakt ved å følge vedlagte instruksjoner.

Kople pluggen B med pluggen C på batteriladeren.

- Kople batteriladeren fra huskontakten når ladingen er slutt, og kople deretter pluggen C fra pluggen B.
- Sett pluggen B i pluggen A helt til det smekker. Husk alltid på å stenge og feste setet når operasjonene er slutt.

# SVENSKA

PEG PEREGO® tackar er för att ni valt denna produkt. Sedan mer än 50 år tillbaka tar PEG PEREGO ut barn på åkturer; de nyfödda barnen med liggvagnar och sittvagnar och längre fram i åldern med leksaksfordon som har pedaler och är batteridrivna.

Upptäck hela vårt produktutbud, nyheter och annan information om Peg Perego på vår webbplats:

[www.pegperego.com](http://www.pegperego.com)

## VIKTIG INFORMATION

Läs noga denna bruksanvisning för att bekanta er med användning av modellen och för att lära ert barn att köra och ha roligt på ett korrekt och säkert sätt. Spara sedan handboken för varje framtida bruk.

Innan fordonet tas i bruk första gången ska batteriet laddas i 18 timmar. Om denna åtgärd inte iakttagas kan det uppstå ohjälpliga skador på batteriet.

- År 3+
- Fordon med 1 plats
- 1 förseglat laddningsbart batteri 12V 13,3Ah med bly
- 1 drivhjul
- 1 motor på 135 W
- Hastighet i 1:a växeln 4,9 Km/h

Peg Perego kan när som helst tillföra ändringar på modeller eller fakta i denna publikation, på grund av tekniska eller företagsrelaterade skäl.

## SÄKERHETSFORESKRIFTER

Våra leksaker överensstämmer med de Europeiska säkerhetsföreskrifterna för leksaker (säkerhetskrav som förutsetts av EEC-rådet) och av "U.S. Consumer Toy Safety Specification". De är godkända av I.I.S.G. (Istituto Italiano Sicurezza Giocattoli). Produkten är inte i överensstämmelse med föreskrifterna för trafiknormer på vägar och får alltså inte köras på allmänna vägar.



**Peg Perego S.p.A. är certifierat enligt ISO 9001.**

Certifieringen erbjuder kunder och användare garanti för insyn och förtroende för företagets arbetsmetod.

**OBSERVERA! DET ÄR ALLTID NÖDVÄNDIGT MED ÖVERVAKNING AV EN VUXEN PERSON.**

- OBSERVERA! Ej lämplig för barn under 36 månader på grund av förekomst av små delar som kan sväljas eller andas in.
- Använd inte fordonet på allmänna vägar, där det är trafik eller parkerade bilar, på branta sluttningar, i närheten av trappsteg, trappor, vattendrag eller simbassänger.
- Barnen ska alltid bära skor när de använder fordonet.
- När fordonet är i funktion ska man vara uppmärksam på att barnen inte sätter händerna, fötterna eller andra delar av kroppen, kläder eller andra föremål, i närheten av delar i rörelse.
- Blöt inte fordonets beståndsdelar som motorer, elsystem, tryckknappar etc.
- Använd inte bensin eller andra brandfarliga ämnen i närheten av fordonet.
- Om fordonet inte är av typen med två plaster får det aldrig användas av mer än ett barn.

### WEEE-DIREKTIV (endast EU)

- Denna produkt klassificeras då den inte längre är i bruk som farligt avfall och kan därför inte avskaffas som hushållsavfall, utan ska sorteras separat;
- Lämna avfallet på avsedda återvinningsstationer;
- Närvaro av farliga substanser i de elektriska komponenterna i denna produkt innebär en potentiell hälso- och miljöfara om produkterna inte bortskaffas korrekt;
- Den överkorsade soptunnan anger att produkten ska sorteras separat.



### BORTSKAFFANDE AV BATTERIET

- Bidrag till skydd av miljön
- Det använda batteriet ska inte slängas bland hushållssoporna
- Ni kan lämna det i en batteriinsamling eller i särskild bortskaffning av avfall; information kan fås från er kommun.



## VARNINGAR BATTERI

Laddning av batteriet får endast utföras och övervakas av vuxen.  
Låt inte barn leka med batteriet.

### LADDNING AV BATTERIET

- Ladda batteriet genom att följa de instruktioner som medföljer batteriladdaren och se alltid till att inte överstiga 24 timmar.
- Om ni laddar batteriet en bra stund så fort fordonet börjat tappa fart så undviker ni skador.
- Om ert fordon står stilla under en lång tid, kom ihåg att ladda batteriet och koppla ur det ur anordningen; upprepa omladdningen åtminstone var tredje månad.
- Batteriet får inte laddas upp och ned.
- Glöm inte batteriet i laddaren! Kontrollera regelbundet.
- Använd endast medföljande batteriladdare och originalbatterier från PEG PEREGO.
- Batteriet är förseglat och kräver inget underhåll.

### VARNING

- BATTERIET INNEHÅLLER GIFTIGA FRÄTANDE ÄMNINGEN. MIXTRA INTE MED DET.
- Batteriet innehåller syrabaserad elektrolyt.
- Orsaka inte direktkontakt mellan batteriets poler och undvik häftiga stötar: risk för explosion och/eller brand.
- Under laddningen alstrar batteriet gas. Ladda batteriet på en välventilerad plats långt ifrån värmekällor och brännbara material.
- Uttjänt batteri ska tas ur fordonet.
- Lägg inte batteriet på kläder eftersom de kan skadas.
- Använd endast batterier eller ackumulatorer av rekommenderad och överensstämmande typ.

### VID EN LÄCKA

Skydda era ögon och undvik direkt kontakt med elektrolyten; skydda era händer.  
Lägg batteriet i en plastpåse och följ instruktioner för bortskaffande av batterier.

### OM HUDEN ELLER ÖGONEN SKULLE KOMMA I KONTAKT MED ELEKTROLYTEN

Skölj den utsatta kroppsdelen i rikligt med rinnande vatten.  
Rådfråga omedelbart läkare.

### OM ELEKTROLYTEN SVÄLJS

Skölj munnen och spotta.  
Rådfråga omedelbart läkare.

## UNDERHÅLL OCH SKÖTSEL AV FORDONET

- Leksaken bör inte lämnas på platser vars temperatur understiger noll grader. Om den skulle användas utan att den uppnått en temperatur över noll grader kan det orsaka oåterkalliga skador på motorn och batteriet.
- Kontrollera regelbundet fordonets skick, särskilt den elektriska anordningen, kontaktens anslutningar, skyddshöljerna och batteriladdaren. Om fel kan konstateras får det elektriska fordonet och batteriladdaren inte användas. Använd endast reservdelar av originaltyp PEG PEREGO vid reparationer.
- PEG PEREGO åtar sig inget ansvar i händelse av att det elektriska systemet utsatts för förändringar.
- Lämna inte batteriet eller fordonet i närheten av värmekällor som värmeelement, kaminer etc.
- Skydda fordonet från vatten, regn, snö etc.; om fordonet används på sand eller lerig mark kan tryckknappar, motorer och reducereväxlar skadas.
- Smörj regelbundet (med lättolja) halvröriga delar som lager, styrning etc.
- Fordonets ytor kan rengöras med en fuktigt trasa och vid behov med icke-slipande hushållsprodukter.
- Rengöringsarbetena får endast utföras av vuxna personer.
- Montera inte ned fordonets mekanismer eller motorer utan godkännande från PEG PEREGO.

## FÖRSÄKRAN OM ÖVERENSSTÄMMELSE

**PRODUKTNAMN**  
VESPA WINX

**PRODUKTENS IDENTIFIKATIONSKOD**  
IGMC0013

### FÖRESKRIFTER FÖR REFERENS (original)

Allmänt Direktiv avseende leksakers säkerhet  
2009/48/EEG  
Standard EN71 / 1 -2 -3 -9  
Standard EN62115

Direktiv om elektromagnetisk kompatibilitet  
2004/108/EG  
Standard EN55022 – EN55014

Europeiska direktivet WEEE 2003/108/EG  
Europeiska direktivet 2002/95/EG om begränsning av användning av vissa farliga ämnen i elektriska och elektroniska produkter  
Direktiv Ftalat 2005/84/EG

Produkten är inte i överensstämmelse med föreskrifterna för trafiknormer på vägar och får alltså inte köras på allmänna vägar.

### FÖRSÄKRAN OM ÖVERENSSTÄMMELSE

Peg Perego S.p.A. försäkrar på eget ansvar att den aktuella artikeln har provkörts internt och godkänts enligt gällande föreskrifter hos externa och oberoende laboratorier.

**DATUM OCH PLATS FÖR UTSTÄLLANDET**  
Italien - 10. 02. 2011

Peg Perego S.p.A.  
via A. De Gasperi, 50  
20862 - Arcore (MB) – ITALIA

## REGLER FÖR EN SÄKER KÖRNING

- För barnets säkerhet: innan fordonet sätts igång ska man noggrant läsa och följa instruktionerna härunder.
- Lär barnet att använda fordonet på korrekt sätt så att körningen blir säker och rolig.
  - Innan start ska man försäkra sig om att färdsträckan inte hindras av personer eller föremål.
  - Kör med händerna på styrstäng/ratten och håll alltid ögonen på vägen.
  - Bromsa i tid för att undvika krockar.

### 2:a HASTIGHET (om sådan finns)

I början rekommenderar vi att man använder den 1:a växeln. Innan man lägger i 2:a hastigheten ska man försäkra sig om att barnet har lärt sig korrekt användning av styrstäng/ratt, av 1:a hastigheten, bromsen och att barnet är bekant med fordonet.

### OBS!

- Kontrollera att alla beslag/muttrar för fästning av hjulen sitter fast ordentligt.
- Om fordonet är verksamt i överbelastningstillstånd som t. ex. på fin sand, lerig mark eller mycket ojämn mark, kopplar strömbrytaren för överbelastning omedelbart från drivkraften. Försörjning av drivkraft startar igen några sekunder senare.

HA ROLIGT UTAN AVBROTT: ha alltid en laddad batterisats som reserv, klar för användning.

## PROBLEM?

### FUNGERAR INTE FORDONET?

- Kontrollera att det inte finns fränkopplade kablar under gaspedalplattan.
- Kontrollera att tryckknappen för gaspedalen fungerar korrekt och byt ut den vid behov.
- Kontrollera att batteriet är anslutet till det elektriska systemet.

### HAR FORDONET INGEN DRIVKRAFT?

- Ladda batterierna. Om problemet kvarstår efter laddningen ska man låta ett servicecentrum kontrollera batterierna och batteriladdaren.

## SERVICETJÄNST

PEG PEREGO erbjuder efter försäljningen en direkt servicetjänst eller servicetjänst via ett nätverk av auktoriserade servicecentrum för eventuella reparationer eller utbyten och försäljning av originalreservdelar. För kontaktinformation till dessa servicecentrum, se informationen "Servicecentrum" som finns i förpackningen.

Vid kontakt med vår kundtjänst ska ni ha produktens serienummer nära tillhands. Konsultera reservdelssidan i bruksanvisningen för att identifiera serienumret.

PEG PEREGO står till tjänst för alla kunders behov. Därför är det oerhört viktigt och värdefullt för oss att få veta våra kunders åsikt, och blir vi väldigt tacksamma om ni efter att ha använt vår produkt skulle vilja fylla i FRÅGEFORMULÄR OM KONSUMENTENS TILLFREDSSTÄLLELSE som finns på Internet på följande adress:  
[www.pegperego.com](http://www.pegperego.com) och där ange eventuella kommentarer eller förslag.

## REKLAMATIONSRÄTT

Lekfordonet har två års reklamationsrätt. Reklamationsrätten täcker lekfordonets alla delar vid normalt och korrekt bruk. Läs därför igenom bruksanvisningen noga innan lekfordonet tas i bruk. Fyll i blanketten nedan och förvara bruksanvisningen tillsammans med inköpskvittot att användas i händelse av reklamation.

### Gör så här vid reklamation:

Vid ev. fel och brister bör du alltid kontakta inköpsstället. Av hänsyn till vår löpande kvalitetssäkring är det viktigt att du vid kontakt har nedanstående uppgifter om lekfordonet till hands. Om reklamationen inte kan klaras per telefon ska lekfordonet skickas till:

### Furusäters Elektronik

Furusäter 6671

S-471 72 Hjalteby

Tel.nr: 0304 66 83 29

Mobilnr: 0304 66 83 29

Kontaktperson: Claes Axelson

Du är naturligtvis också välkommen att kontakta Maki Service:

E-post: [service@maki.dk](mailto:service@maki.dk)

Webb: [www.maki.dk](http://www.maki.dk)

Vi tar bara emot lekfordon för reparation efter överenskommelse. Lekfordon som översänds utan överenskommelse tas inte emot.

Reklamationsblankett:

Namn: \_\_\_\_\_

Adress: \_\_\_\_\_

Postnr/ort: \_\_\_\_\_

Kontaktperson: \_\_\_\_\_

Tel.nr: \_\_\_\_\_

### Uppgifter om lekfordonet:

Tillverkningskod (streckkodsnr): \_\_\_\_\_

Tillverkningsdatum: \_\_\_\_\_

Kontrollnr ("Controllo") \_\_\_\_\_

Inköpsdatum: \_\_\_\_\_

Reklamationens art: \_\_\_\_\_

Med vänlig hälsning  
Peg Pérégo S.p.A./Maki A/S

## MONTERINGSINSTRUKTIONER

### OBSERVERA

MONTERINGSARBETET FÅR ENDAST UTFÖRAS AV VUXNA PERSONER.  
VAR FÖRSIKTIG NÄR DU TAR UT FORDONET UR FÖRPACKNINGEN.  
ALLA SKRUVAR OCH SMÅ DELAR FINNS I EN PÅSE INNE I FÖRPACKNINGEN BATTERIET KAN EVENTUELLT REDAN SITTA I FORDONET.

## MONTERING

- 1 • Vänd upp och ner på artikeln så att Du kan arbeta på botten. Ta bort de två bussningarna på axeln.
- 2 • Placera krängningshämmarna på så sätt som visas på bilden.
- 3 • Fäst dem med hjälp av skruvarna som medföljer i utrustningen.
- 4 • Placera de 2 insatserna på karosseriet på så sätt som visas på bilden.
- 5 • För på framhjulet på axeln genom att hålla delen med bussningen i riktad inåt.
- 6 • Sätt i en hjulkapsel i det särskilda verktyget och hamra fast hjulet helt och hållet.
- 7 • För in stänkskärmens stödbussning på axeln helt och hållet (foto B). Observera: bussningen är formad på så sätt att den endast kan införas i en enda riktning (se detaljritning på fotot A).
- 8 • Sätt i stänkskärmen tills den kopplas fast på stänkskärmens stödbussning, på så sätt som visas i detaljritningen.
- 9 • Sätt i styrmekanismens undre bussning helt och hållet i det särskilda sätet och var noga med hopfogningen.
- 10 • Sätt in axelns enhet med hjulet i fordonets främre del, tills stänkskärmen kopplas på styrmekanismens undre bussning.
- 11 • För in styrets övre bussning och var noga att föra in kabeln helt på dess plats, så som visas på bilden.
- 12 • Anslut de 2 konnektorerna på accelerationsanordningen, så som visas på bilden.
- 13 • Placera styret och sätt fast det med skruven som medföljer.
- 14 • Sätt i backspeglarna i de avsedda fästena på styrstäng och vrid dem utåt för att fästa dem.
- 15 • Montera fotsteget genom att först föra in det i de bakre hålen och sedan i de främre hålen (genom att böja det något). Fullborda fästsättningen genom att trycka på mittdelen av de två sidorna.
- 16 • Skruva fast den stora skruven i plast på pakethållaren.
- 17 • Lyft sadeln och placera pakethållaren. Fäst den med de fyra skruvarna som medföljer.
- 18 • Sänk sadeln.
- 19 • Vrid stoppet bakom sadeln tills det kommer i det läge som indikeras på bilden A. När stoppet är inställt som på bilden B, kan sadeln öppnas.
- 20 • Klistra fast baklyktans självhäftande etikett och sätt fast glaset genom att trycka.
- 21 • Klistra fast de bakre körriktningvisarnas silveretiketter och sätt fast glaset genom att trycka fast dem.
- 22 • Klistra fast de främre körriktningvisarnas silveretiketter och sätt fast glaset genom att trycka fast dem.
- 23 • Lyft på sadeln och anslut den elektriska anordningens kontakter. Efter att dessa moment fullföljts ska man komma ihåg att stänga och sätta fast sadeln. Fordonet är klart att användas.

## FORDONETS EGENSKAPER OCH ANVÄNDNING

- 24 • GASHANDTAG: för att starta fordonet ska man vrida det högra handtaget i den riktning pilen visar. För att sakta ner ska man släppa gasen.
- 25 • KNAPP TILL TUTA: om man trycker in denna knapp låter tutan.
- 26 • Främre förvaringsfack.
- 27 • TILLVALSMÖJLIGHET: skyddshjalm.

## HUR BATTERIET BYTS UT

- 28 • Vrid stoppet bakom sadeln för att låsa upp den. Lyft sadeln.
- 29 • Lossa de 3 skruvarna på batterihållaren och koppla från det urladdade eller skadade batteriet.
- 30 • Byt ut batteriet, anslut det nya batteriets kontakter och fäst batterihållaren igen.
- 31 • Stäng och sätt fast sadeln.

## HUR BATTERIET LADDAS

VARNING: LADDNINGEN AV BATTERIERNA OCH VARJE ÅTGÄRD PÅ DET ELEKTRISKA SYSTEMET

SKALL UTFÖRAS AV VUXNA PERSONER.  
BATTERIET SKA BATTERIET KAN UPPLADDAS  
UTAN ATT TA BORT DET FRÅN LEKSAKEN

- 32 • Koppla bort kontakten A på det elektriska systemet från kontakten B på batteriet genom att trycka på sidan.
- 33 • Sätt i batteriladdarens stickpropp i ett hushållsuttag genom att följa de bifogade instruktionerna. Anslut kontakten B till kontakten C på batteriladdaren.
- 34 • Efter att laddningen har avslutats kopplas batteriladdaren bort från hushållsuttaget, därefter kopplas kontakten C bort från kontakten B.
- 35 • Sätt i kontakten B i kontakten A helt och hållet tills det hörs ett "klick". Kom ihåg att alltid stänga och låsa fast sadeln när arbetsmomenten har avslutats.

## TÜRKÇE

**PEG PEREGO® bu ürünü tercih ettiğiniz için size teşekkür ediyor. 50 yılı aşkın bir süredir PEG PEREGO çocukları gezmeye götürüyor; doğar doğmaz o meşhur bebek arabaları ve pusetleri ile, daha sonra ise pedallı veya bataryalı eşsiz oyuncak arabaları ile.**

**Peg Perego dünyasındaki tüm ürün serisini, yenilikleri ve diğer bilgileri sitemizde bulabilirsiniz:**

[www.pegperego.com](http://www.pegperego.com)

### ÖNEMLİ BİLGİLER

Bu kullanım kılavuzunu, modelin kullanımına alışmak ve de çocuğunuza doğru, güvenli ve eğlenceli sürüşü öğretmek için dikkatlice okuyunuz. Daha sonraki herhangi bir gereksinim için kılavuzu saklayınız.

Aracın ilk kullanımında bataryayı 18 saat şarjda tutunuz. Bu işlemin yapılmaması, bataryada telafisi mümkün olmayan zararlara sebep olabilir.

- Yaş 3+
- 1 kişilik araç
- 1 adet 12V 3,3Ah doldurulabilir sızdırmaz kurşun batarya
- 1 adet motorlu çekici tekerleği
- 1 adet 135 W motor
- 1. viteste 4,9 Km/s hız

Peg Perego istediği zaman bu yayında tanıtılmış modellere, teknik veya şirket içi sebeplerden dolayı değişiklik yapma hakkını saklı tutar.

### EMNİYET STANDARTLARI

Oyuncaklarımız Avrupa Birliği Konseyinin oyuncaklar için öngördüğü güvenlik niteliklerine ve "A.B.D. Tüketici Oyuncak Güvenliği Nitelikleri" ne uygundur. I.I.S.G. (İtalyan Oyuncak Güvenliği Kurumu) tarafından onaylanmıştır. Yolda seyir konusundaki trafik düzenlemelerine uygun olmadıklarından dolayı kamuya açık yollarda seyir edemezler.



**Peg Perego S.p.A. ISO 9001 Sertifikalıdır.**

Bu sertifika ile müşterilere ve tüketicilere kurumun şeffaflık işleyişinin ve tam bir güven ortamının garantisini verilmektedir.

**DİKKAT! DAİMA BİR YETİŞKİNİN DENETİMİ GEREKLİDİR.**

- DİKKAT! Solunabilecek veya yutulabilecek küçüklükte parçalar bulunduğundan 36 aylıktan küçük çocuklar için uygun değildir.
- Aracı, trafiğin ve park halindeki arabaların bulunduğu halka açık yollarda, dik yokuşlarda, basamak ve merdivenlerin, su kanallarının ve havuzların yakınında kullanmayınız.
- Aracın kullanımı esnasında çocuklar daima ayakbağı giymiş olmalıdır.
- Araç çalışırken çocukların ellerini, ayaklarını veya vücutlarının diğer uzuvlarını, giysilerini veya başka eşyalarını aracın hareketli kısımlarına koymadıklarına dikkat ediniz.
- Aracın motorlar, tesisatlar, düğmeler vs. gibi bileşenlerini asla iletmemelisiniz.
- Aracın yakınında benzin veya başka yanıcı maddeler kullanmayınız.
- Bu araç, çift kişilik araçlar kategorisine girmediği takdirde kesinlikle sadece bir çocuk tarafından kullanılmalıdır.

**RAEE DİREKTİFİ (sadece AB)**

- Bu araç kullanım ömrü sonunda RAEE olarak sınıflandırılmış bir atık teşkil eder ve bu nedenle kentsel bir atık olarak imha edilmemelidir, ayrı atık toplama tabii tutulmalıdır;
- Atığı tahsis edilen özel çevresel tecrit yerlerine teslim ediniz;
- Uygun şekilde imha edilmedikleri takdirde, bu ürünün elektrik bileşenlerinde bulunan tehlikeli maddeler insan sağlığı bakımından tehlike kaynağı oluşturur;
- Üzerinde çarpı işareti bulunan çöp bidonu, ürünün ayrı çöp toplama ile toplanması gerektiğini belirtir.



**BATARYANIN İMHASI**

- Çevrenin korunmasına katkıda bulununuz.
- Kullanılmış batarya ev atıklarının arasına atılmamalıdır.
- Kullanılmış bataryaları toplama veya özel atık imha merkezine bırakabilirsiniz; yerel idarenizden bilgi alınız.



### UYGUNLUK BEYANI

**ÜRÜN ADI**  
VESPA WINX

**ÜRÜN TANIMLAMA KODU**  
IGMC0013

**REFERANS DÜZENLEMELER (esas)**  
2009/48/CE sayılı Genel Oyuncak Güvenliği Direktifi  
Standart No. EN71 / 1 -2 -3 -9  
Standart No. EN62115

2004/108/CE sayılı Elektromanyetik Uyum Direktifi  
Standart No. EN55022 – EN55014

2003/108/CE sayılı RAEE Avrupa Direktifi  
2002/95/CE sayılı RoHS Avrupa Direktifi  
2005/84/CE sayılı Ftalein Direktifi

Yolda seyir konusundaki trafik düzenlemelerine uygun olmadığından dolayı kamuya açık yollarda seyir edemez.

### UYGUNLUK BEYANI

Peg Perego S.p.A., söz konusu ürünün şirket bünyesinde gerekli testlere ve yürürlükteki yasal düzenlemelerin öngördüğü bağımsız laboratuvar testlerine tabii tutulduğunu, kendi sorumluluğu altında, beyan etmektedir.

**VERİLİŞ YERİ VE TARİHİ**  
İtalya - 10. 02. 2011

Peg Perego S.p.A.  
via A. De Gasperi, 50  
20862 - Arcore (MB) – ITALIA

## BATARYA İLE İLGİLİ UYARILAR

Batarya doldurma işlemi sadece yetişkinler tarafından yapılmalı ve denetlenmelidir.  
Çocukların batarya ile oynamasına izin vermeyiniz.

### BATARYANIN DOLDURULMASI

- Çalışma özelliklerinden dolayı 12 aylıktan küçük çocuklar için uygun değildir.
- Araç hız kesmeye başladığında bataryayı zamanında şarj ederseniz, zararlardan korunursunuz.
- Aracınızı uzun bir süre kullanmayacaksanız, bataryayı şarj etmeyi ve tesisattan ayırmayı unutmayınız; şarj işlemi her üç ayda bir tekrarlayınız.
- Batarya ters konumda şarj edilmemelidir.
- Bataryayı şarjda unutmayınız! Düzenli aralıklarla kontrol ediniz.
- Ürünle birlikte verilen şarj cihazını ve orijinal PEG PEREGO bataryasını kullanınız.
- Batarya sızdırmazdır ve bakım gerektirmez.

### DİKKAT

- BATARYA AŞINDIRICI ZEHİRLİ MADDELER İÇERİR.  
ELLE MÜDAHALE ETMEYİNİZ.
- Batarya asit bazlı elektrolit içermektedir.
- Bataryanın kutup başları arasında direk kontak oluşturmayınız, sert darbelerden kaçınınız: patlama ve/veya yangın tehlikesi söz konusudur.
- Şarj esnasında batarya gaz üretir. Bataryayı iyi havalandırılan bir yerde, ısı kaynaklarından ve yanıcı maddelerden uzakta şarj ediniz.
- Bitmiş batarya araçtan çıkartılmalıdır.
- Bataryanın gıysilerin üstüne konulması tavsiye edilmez; zarar görebilirler.
- Sadece tavsiye edilen veya benzer tipte batarya veya akümülatör kullanınız.

### BİR AKINTI VARSA

Gözlerinizi koruyun; elektrolitle doğrudan temastan kaçınınız. Ellerinizi koruyun.  
Bataryayı bir plastik torbaya koyup batarya imha talimatlarını uygulayın.

### EĞER DERİNİZ VEYA GÖZLERİNİZ ELEKTROLİTLE TEMAS ETTİYSE

Bulaşmış bölgeyi akar haldeki bol su ile yıkayın.  
Hemen bir doktora danışın.

### ELEKTROLİT YUTULURSA

Ağzınızı çalkalayın ve tükürün.  
Hemen bir doktora danışın.

## ARACIN MUHAFAZASI VE BAKIMI

- Bu çocuk oyuncuğunu sıfırın altında sıcaklığa sahip yerlerde bırakmanız tavsiye edilmez. Eğer sıcaklığı sıfırın üstünde olan bir yere alınmadan kullanılırsa, oyuncuğun motoru ve aküsü tamir edilemez şekilde hasar görebilir.
- Düzenli olarak aracın durumunu, özellikle elektrik tesisatını, priz bağlantılarını, koruma kılıflarını ve şarj cihazını kontrol ediniz. Hasardan emin olunması halinde elektrikli araç ve şarj cihazı kullanılmamalıdır. Tamirat için sadece orijinal PEG PEREGO yedek parçalarını kullanınız.
- PEG PEREGO elektrik tesisatına elle müdahale edilmesi halinde hiçbir sorumluluk kabul etmez.
- Bataryaları veya aracı kalorifer, şömine, vb. ısı kaynakları yanında bırakmayınız.
- Aracı su, yağmur, kar vb. den koruyunuz; kum veya çamur üzerinde kullanımı düğme, motor ve redüktöre zarar verebilir.
- Düzenli olarak, yatak, direksiyon donanımı, vb. hareket eden parçaları (ince yağ ile ) yağlayınız.
- Aracın yüzeyi nemli bir bezle, gerekirse aşındırıcı olmayan ev temizlik ürünleri ile temizlenebilir.
- Temizlik işlemleri sadece yetişkinler tarafından yapılmalıdır.
- PEG PEREGO'nun yetkisi olmaksızın, aracın mekanizmalarını ve motorunu asla sökmeyiniz.

## GÜVENLİ BİR SÜRÜŞ İÇİN KURALLAR

Çocuğunuzun güvenliği için: aracı çalıştırmadan önce aşağıdaki talimatları dikkatlice okuyup uygulayınız.  
• Güvenli ve eğlenceli bir sürüş için çocuğunuzun aracın doğru kullanımını öğretiniz.  
• Yola çıkmadan önce parkur üzerinde insanlar ya da eşyalar bulunmadığından emin olunuz.  
• Gidonu/direksiyonu iki elle kavramak ve daima yola bakmak gereklidir.  
• Çarpışmaları önlemek için zamanında fren yapılı.

### 2.HIZ (eğer varsa)

Başlangıçta 1. vitesin kullanılması önerilmektedir. 2. hıza takmak için, çocuğunuzun gidonu/direksiyonu, 1. hızı, freni doğru kullanmayı öğrenmiş olduğundan ve araca alıştığından emin olunuz.

### DİKKAT!

- Tüm tekerlek vidalarının/somunlarının iyice sıkıştırılmış olduğunu kontrol ediniz.
- Aracın, yumuşak kum, çamur ya da çok gevşek toprak gibi aşırı yük bindirecek koşullarda hareket ettirilmesi durumunda elektrik akımı ani olarak kesilecektir. Aracın tekrar güç kazanması birkaç saniye sürecektir.

KESİNTİSİZ EĞLENCE yedekte bir batarya setini devamlı dolu olarak kullanıma hazır tutunuz.

## SORUN MU VAR?

### ARAÇ ÇALIŞMIYORSA

- Hız pedalının altındaki kablo bağlantılarının kesilmiş olup olmadığını kontrol edin
- Hız pedalının çalışıp çalışmadığını kontrol edin ve çalışmıyorsa yeni parçayla değiştirin.
- Bataryanın elektrik aksamına takılı olup olmadığını kontrol edin.

### ARAÇ GÜÇ KAYBEDİYORSA

- Bataryaları doldurun. Sorun dolumdan sonra da devam ediyorsa bataryayı ve batarya şarj cihazını ilgili bir merkeze kontrol ettirin.

## DESTEK HİZMETİ

PEG PEREGO olası tamiratlar, değişimler ve orijinal yedek parça satışları için, doğrudan veya yetkili bayiler ağı aracılığıyla, satışı sonrası destek hizmeti vermektedir.  
"Destek merkezlerine" ulaşmak için bu kullanım kılavuzunun arka kapağına bakınız.

Herhangi bir rapor için, ürüne karşılık gelen seri numarasının elde bulundurulması gerekmektedir. Seri numarasını öğrenmek için yedek parçalar ile ilgili sayfaya bakınız.

Peg Perego olarak tüketicilerin her türlü gereksinimini en iyi şekilde karşılamak üzere daima onlara hizmet etmeye hazırız. Dolayısıyla, müşterilerimizin görüş ve önerileri bizim için son derece önemli ve değerlidir. Bu nedenle, bir ürünümüzü satın alıp kullandıktan sonra, görüş ve önerilerinizi bildirmek üzere Internet üzerinde [www.pegperego.com](http://www.pegperego.com) adresinde yer alan MÜŞTERİ MEMNUNİYETİ FORMUNU doldurursanız size gerçekten minnettar kalacağız.

## MONTAJ TALİMATLARI

### DİKKAT

MONTAJ İŞLEMLERİ SADECE YETİŞKİNLER TARAFINDAN YAPILMALIDIR.  
ARACI AMBALAJINDAN ÇIKARIRKEN DİKKAT EDİNİZ.  
BÜTÜN VİDALAR VE UFAK PARÇALAR AMBALAJIN İÇİNDEKİ BİR TORBANIN İÇİNDE BULUNMAKTADIR.  
BATARYA HÂLİHAZIRDA ARACIN İÇ KISMINA YERLEŞTİRİLMİŞ OLABİLİR.

## MONTAJ

- Ürünün alt kısmında çalışabilmek için ürünü ters çeviriniz. İki mili yuvalarından çıkartınız.
- Tespit yuvalarını şekilde gösterildiği gibi konumlandırınız.
- Ambalajda sunulan vidalarla tespit ediniz.
- Kapakları şekilde gösterildiği gibi gövdeye yerleştiriniz.
- Plastik halka iç kısımda kalacak şekilde ön tekerleği aksa yerleştiriniz.
- Bir mil takınız ve çekiç kullanmak suretiyle tekerleği tespit ediniz.
- Çamurluk taşıyıcısı kasnağı mile geçirin ve aşağı doğru itiniz (foto B). Not : kasnak tek yönde takılabilmesi için işaretlidir (A fotoğrafındaki ayrıntıya bakınız).
- Çamurluğu, şekilde gösterildiği gibi, çamurluk taşıyıcısı kasnağa geçene kadar yerleştiriniz.
- Direksiyon alt kasnağını tam olarak oturmasını dikkat etmek suretiyle yuvasına yerleştiriniz.
- Aks gurubunu tekerlek ile birlikte, aracın ön tarafından alt direksiyon kasnağını çamurluğa oturana kadar itiniz.
- Üst direksiyon kovanını, kabloyu iç kısımdan yuvasına geçirmeye dikkat ederek, şekilde gösterildiği gibi takınız.
- Hızlandırıcı ünitesinin 2 konnektörünü şekilde gösterildiği gibi bağlayınız.
- Didonu yerleştiriniz ve ambalajda bulunan vidaları kullanarak tespit ediniz.
- Yan aynaları didon üzerinde bulunan yuvalara yerleştiriniz ve içe doğru çevirmek suretiyle sabitleyiniz.
- Öncelikle arka yuvalara ve daha sonra da ön yuvalara yerleştirmek suretiyle (hafifçe bükerek) zemin döşemesini yerine oturtunuz. İki tarafın orta kısımlarını bastırarak suretiyle yerleştirme işlemini tamamlayınız.
- Portbagaj üzerindeki büyük plastik vidayı sıkıştırınız.
- Seleyi kaldırınız ve sepeti yerleştiriniz. Ambalajda bulunan dört vida vasıtasıyla tespit ediniz.
- Seleyi aşağı konuma getiriniz.
- Selenin arkasında yer alan tespit mekanizmasını şekil A da gösterilen konuma getirmek suretiyle sabitleyiniz. Tespit mekanizması şekil B de gösterilen konuma getirilince sele açılabilir.
- Arka far çıkartmasını yerine yerleştiriniz ve cam kapağını takınız.
- Gümüş renkli arka sinyal çıkartmalarını ferine yerleştiriniz ve cam kapaklarını takınız.
- Gümüş renkli ön sinyal çıkartmalarını ferine yerleştiriniz ve cam kapaklarını takınız.
- Seleyi yukarı kaldırınız ve elektrik tesisatının fişlerini takınız. Son işlem olarak daima seleyi kapatmayı ve sabitlemeyi unutmayınız. Aracınız kullanıma hazırdır.

## OYUNCAK ARABANIN ÖZELLİKLERİ VE KULLANIMI

- HIZLANDIRICI/GAZ DÜĞMESİ: aracı çalıştırmak için, sağdaki düğmeyi ok ile gösterilen yöne çeviriniz. Hızı azaltmak için hızlandırıcıyı serbest bırakınız.
- KLAKSON TUŞU: Bu tuşa basıldığında klakson sesi duyulur.
- Ön taşıma gözü.
- OPSİYON : kask.

## BATARYANIN DEĞİŞTİRİLMESİ

- Arkasındaki stopu çevirmek suretiyle seleyi kilitleyiniz. Seleyi yukarı kaldırınız.
- Batarya tutucusunun 3 vidasını sökünüz ve boş veya hasarlı bataryanın fişlerini çekiniz.
- Değiştirme işlemini gerçekleştirdikten sonra, değiştirilen bataryanın fişlerini takınız ve batarya tutucusunu geri sıkıştırınız.
- Seleyi kapatınız ve sabitleyiniz.

## BATARYANIN DOLDURULMASI

DİKKAT: BATARYANIN DOLDURULMASI VE ELEKTRİK AKSAMLARLA İLGİLİ BÜTÜN

UYGULAMALAR YETİŞKİNLER TARAFINDAN  
YERİNE GETİRİLMELİDİR.  
BATARYAYI OYUNCAKTAN ÇIKARMADAN DA  
DOLDURABİLİRSİNİZ

- 32 • Yan taraflarından bastırarak suretiyle elektrik donanım fişi olan A yı akü fişi olan B den çıkartınız.
- 33 • Akü şarj fişini, ekli kullanma talimatlarına riayet etmek suretiyle, evde bulunan bir prize takınız. B fişini akü şarj fişi olan C ye takınız.
- 34 • Şarj işlemi bittikten sonra akü şarj fişini ev prizinden çekiniz ve daha sonra da C fişini B fişinden çıkartınız.
- 35 • B fişini A fişine tam oturacak şekilde takınız. İşlemler sonunda seleyi kapatmayı ve tespit etmeyi unutmayınız.

## РУССКИЙ

*Компания PEG PEREGO® благодарит вас за то, что вы выбрали это изделие. Вот уже 50 лет, как компания PEG PEREGO гуляет с детьми. Сразу после рождения - на своих детских колясках, затем на прогулочных, а позже - на pedalных и электрических игрушках.*

*Ознакомьтесь с полной гаммой продукции, новинками и другой информацией о мире компании Peg Perego на нашем сайте*

[www.pegperego.com](http://www.pegperego.com)

### ВАЖНАЯ ИНФОРМАЦИЯ

Внимательно прочитайте настоящую инструкцию, чтобы ознакомиться с моделью и научить вашего ребенка правильному, безопасному и увлекательному вождению. Сохраните инструкцию для будущего использования.

Перед использованием игрушки в первый раз заряжайте батарею в течение 18 часов. Несоблюдение этого требования может непоправимо повредить батарею.

- **Лет 3 +**
- Игрушка для 1 ребенка
- 1 Необслуживаемая, свинцовая, перезаряжаемая батарея 12В 3,3 Ач
- 1 ведущее колесо
- 1 двигатель 135 Вт
- Скорость движения на 1-й скорости 4,9 км/ч

Компания Peg Perego оставляет за собой право внести в любой момент изменения в модели и данные, приведенные в настоящем издании, по причинам технического или корпоративного характера.

### ДЕКЛАРАЦИЯ СООТВЕТСТВИЯ

**НАИМЕНОВАНИЕ ИЗДЕЛИЯ**  
VESPA WINX

**ИДЕНТИФИКАЦИОННЫЙ КОД ИЗДЕЛИЯ**  
IGMC0013

**НОРМАТИВНО-СПРАВОЧНЫЕ ДОКУМЕНТЫ (исходные)**

Общая директива о безопасности игрушек  
2009/48/EC  
Стандарт EN71 / 1 -2 -3 -9  
Стандарт EN62115

Директива об электромагнитной совместимости  
2004/108/EC  
Стандарты EN55022 – EN55014

Европейская директива об отходах электрического и электронного оборудования (WEEE) 2003/108/EC

Европейская директива об ограничении опасных веществ RoHS 2002/95/EC  
Директива по фталатам 2005/84/EC

Изделие не соответствует правилам дорожного движения, поэтому оно не может передвигаться по общественным дорогам.

### ДЕКЛАРАЦИЯ СООТВЕТСТВИЯ

Компания Peg Perego S.p.A. с полной ответственностью заявляет, что указанное изделие прошло внутривзаводские испытания и было утверждено в соответствии с действующими нормами в независимых лабораториях третьих сторон.

### ДАТА И МЕСТО ВЫДАЧИ

Италия - 10.04.2011

Peg Perego S.p.A.  
via A. De Gasperi, 50  
20862 - Arcore (MB) – ITALIA

### НОРМЫ БЕЗОПАСНОСТИ

Наши игрушки соответствуют Европейским нормам по безопасности игрушек (требованиям по безопасности, предусмотренным Советом ЕЭС) и спецификации "U.S. Consumer Toy Safety Specification". Они также одобрены организацией I.I.S.G. (Итальянским институтом по безопасности игрушек). Они не соответствуют правилам дорожного движения, поэтому они не могут передвигаться по общественным дорогам.



**Peg Perego S.p.A. сертифицирована по норме ISO 9001.**

Сертификация гарантирует заказчикам и потребителям, что компания работает, соблюдая принципы гласности и доверия.

**ВНИМАНИЕ! ИГРУШКА ДОЛЖНА ВСЕГДА ИСПОЛЬЗОВАТЬСЯ ПОД НАДЗОРОМ ВЗРОСЛОГО.**

- **ВНИМАНИЕ!** Игрушка не предназначена для детей меньше 36 месяцев ввиду наличия мелких частей, которые могут попасть в пищевод или дыхательные пути.
- Не использовать игрушку на общественных дорогах, в присутствии дорожного движения и запаркованных автомобилей, на резких уклонах, вблизи ступенек и лестниц, речек и бассейнов.
- При вождении игрушки дети должны всегда быть обутыми.
- При работе игрушки обратите внимание на то, чтобы дети не помешали руки, ноги или другие части тела, одежду или другие предметы вблизи движущихся частей.
- Ни в коем случае не смачивайте такие компоненты игрушки, как двигатели, системы, кнопки и т.д.
- Не использовать бензин или прочие воспламеняющиеся вещества вблизи игрушки.
- Игрушкой должен пользоваться обязательно один ребенок, если она не входит в категорию игрушек для двух детей.

### ДИРЕКТИВА WEEE (только для Евросоюза)

- В конце своего срока службы это изделие будет являться электронно-электрическим отходом, поэтому его нельзя будет утилизировать, как обычный городской отход, а необходимо подвергать дифференциации вторсырья;
- Сдавайте отход в специально предназначенные центры;
- Наличие опасных веществ, содержащихся в электрических компонентах этого изделия, превращает его в источник потенциальной опасности для здоровья человека и для окружающей среды в случае неправильной утилизации;
- Перечеркнутый мусорный контейнер указывает на то, что изделие подлежит дифференцированной утилизации.



### УТИЛИЗАЦИЯ БАТАРЕИ

- Позаботьтесь о природе!
- Отработанную батарею не следует выбрасывать вместе с домашним мусором.
- Вы можете ее сдать в центр сбора отработанных батарей или утилизации специальных отходов; для справки обратитесь в местную администрацию.



## ПРЕДУПРЕЖДЕНИЯ ПО БАТАРЕЕ

Зарядка батареи должны выполнять только взрослые, только взрослым разрешается следить за процессом зарядки.

Не позволяйте детям играть с батареей.

### ЗАРЯДКА БАТАРЕИ

- Зарядите батарею согласно инструкции, приложенной к зарядному устройству, в любом случае не заряжайте ее больше 24 часов.
- Сразу подзарядите батарею, как только игрушка начнет ехать медленнее, таким образом, батарея не повредится.
- Если вы долго не будете пользоваться игрушкой, не забывая зарядить батарею и оставить ее отключенной от системы. Повторяйте операцию перезарядки минимум раз в три месяца.
- Батарею не следует заряжать в перевернутом положении.
- Не забывайте о перезаряжающейся батарее! Периодически проверяйте ее.
- Используйте только поставленное в комплекте зарядное устройство и фирменные батареи компании PEG PEREGO.
- Батарея герметичная и необслуживаемая.

### ВНИМАНИЕ

- БАТАРЕЯ СОДЕРЖИТ ВРЕДНЫЕ КОРРОЗИЙНЫЕ ВЕЩЕСТВА. НЕ ВЫВОДИТЕ ЕЕ ИЗ СТРОЯ.**
- Батарея содержит электролит на кислотной основе.
- Не замыкайте клеммы батареи, избегайте сильных ударов: опасность взрыва и/или воспламенения.
- Во время зарядки батарея вырабатывает газ. Заряжайте ее в хорошо вентилируемом месте, вдали от источников тепла и воспламеняющихся веществ.
- Отработанную батарею следует снять из игрушки.
- Не рекомендуется прикладывать батарею к одежде, поскольку она может повредить ее.
- Используйте лишь только батареи или зарядные устройства рекомендованного или аналогичного типа.

### В СЛУЧАЕ УТЕЧКИ

Защитите глаза; избегайте непосредственный контакт с электролитом: защитите руки. Кладите батарею в полиэтиленовую сумку и выполните инструкцию по сдаче батарей в утиль.

### В СЛУЧАЕ КОНТАКТА КОЖИ ИЛИ ГЛАЗ С ЭЛЕКТРОЛИТОМ

Промыть большим количеством проточной воды поврежденный участок. Немедленно обратитесь к врачу.

### В СЛУЧАЕ ПРОГЛАТЫВАНИЯ ЭЛЕКТРОЛИТА

Прополощите рот и выплюньте. Немедленно обратитесь к врачу.

## ОБСЛУЖИВАНИЕ И УХОД ЗА ИГРУШКОЙ

- Не рекомендуется оставлять игрушку при температуре ниже нуля. Использование при отрицательной температуре может вызвать необратимые повреждения мотора и батареи.
- Периодически проверяйте состояние игрушки, особенно электрической системы, подключение разъемов, защитные крышки и зарядное устройство. При обнаружении явных дефектов электрическую игрушку и зарядное устройство не следует использовать. Для ремонта применяйте только фирменные запасные части производства компании PEG PEREGO.
- Компания PEG PEREGO не несет никакой ответственности в случае вывода из строя электрической системы.
- Не оставляйте батареи или игрушку вблизи таких источников тепла, как отопительных батарей, каминов и т.д.
- Защитите игрушку от воды, дождя, снега и т.д.; ее эксплуатация по песку или грязи может повредить кнопки, двигателя и редукторы.
- Периодически смажьте (легким маслом) движущиеся части, такие как подшипники, руль и т.д.
- Наружная поверхность игрушки можно чистить влажной тканью и, при необходимости, не абразивными бытовыми моющими средствами.
- Операции по чистке должны выполнять только взрослые.
- Ни в коем случае не разбирайте механизмы игрушки или двигателя, если на то не имеет разрешение компании PEG PEREGO.

## ПРАВИЛА БЕЗОПАСНОГО ВОЖДЕНИЯ

Для безопасности вашего ребенка: перед включением игрушки прочтите и тщательно выполняйте настоящую инструкцию.

- Научите вашего ребенка правильно пользоваться игрушкой для ее безопасного и приятного управления.
- Перед началом езды убедитесь, что на пути следования нет людей или предметов.
- При вождении держите руки на руле и всегда смотрите на дорогу.
- Тормозите заблаговременно во избежание столкновений.

### 2-Я СКОРОСТЬ (при наличии)

Сначала рекомендуем использовать 1-ю скорость. Перед подключением 2-й скорости убедитесь, что ребенок усвоил правильное пользование руля, 1-й скорости, тормоза, а также, что он знаком и может управлять игрушкой.

### ВНИМАНИЕ!

- Убедитесь в том, что все крепежные накладки и гайки колес надежно закреплены.
- Если игрушка работает в условиях перегрузки, например на мягком песке, грязи или очень неровных поверхностях, выключатель перегрузки немедленно снижает мощность. Подача мощности будет восстановлена спустя несколько секунд.

**РАЗВЛЕЧЕНИЕ БЕЗ ПЕРЕРЫВОВ:** держите запасной комплект заряженных батарей готовым к применению.

## ЧТО-ТО НЕ ТАК??

### ИГРУШКА НЕ РАБОТАЕТ?

- Проверьте, не отсоединились ли кабели под пластиной акселератора.
- Проверьте исправность кнопки акселератора и при необходимости замените ее.
- Убедитесь, что батарея подключена к электрической системе.

### У ИГРУШКИ МАЛО МОЩНОСТИ?

- Зарядите батареи. Если после зарядки проблема не устранилась, сдайте батареи и зарядное устройство на проверку в сервисный центр.

## СЛУЖБА ОБСЛУЖИВАНИЯ

Компания PEG PEREGO предлагает услуги службы послепродажного обслуживания, непосредственно или через сеть уполномоченных сервисных центров, для выполнения ремонта, замены и продажи фирменных запасных частей. Чтобы связаться с сервисными центрами смотрите проспект "Сервисные центры", имеющийся в упаковке.

При любом обращении необходимо сообщить серийный номер вашего устройства. Для его определения обратитесь к странице, посвященной безопасным частям.

Peg Perigo находится к услугам своих клиентов для полного удовлетворения всех их требований. Поэтому, для нас очень важно знать мнение наших клиентов. В связи с этим мы будем вам признательны, если после использования нашего изделия вы заполните анкету об УДОВОЛТВОРЕННОСТИ ПОТРЕБИТЕЛЯ, которую можно найти на сайте в Интернете: [www.pegperigo.com](http://www.pegperigo.com), высказывая свои замечания или рекомендации.

## ИНСТРУКЦИЯ ПО СБОРКЕ

### ВНИМАНИЕ

ОПЕРАЦИИ ПО МОНТАЖУ ДОЛЖНЫ ВЫПОЛНЯТЬ ТОЛЬКО ВЗРОСЛЫЕ. БУДЬТЕ ВНИМАТЕЛЬНЫ ПРИ ИЗЪЕМЕНИИ ИГРУШКИ ИЗ УПАКОВКИ. ВСЕ ВИНТЫ И МЕЛКИЕ ДЕТАЛИ НАХОДЯТСЯ В ПАКЕТЕ ВНУТРИ УПАКОВКИ. БАТАРЕЯ МОЖЕТ БЫТЬ УЖЕ УСТАНОВЛЕНА НА ИГРУШКУ.

### МОНТАЖ

- Переверните игрушку, что предоставит вам возможность работать с ее дном. Снимите две втулки с оси.
- Установите колесики так, как показано на рисунке.
- Закрепите их входящими в поставку винтами.
- Установите 2 накладки на кузов, как показано на рисунке.
- Наденьте переднее колесо на ось, оставляя часть с пластмассовой втулкой снаружи.
- Вставьте накладку (смотри деталь на фото А) и закрепите колесо, ударя молотком до упора.
- Наденьте опорную втулку брызговика на ось до упора (фото В). Примечание: форма втулки позволяет установить ее только в одном направлении (смотри деталь на фото А).
- Вставьте брызговик вплоть до его зацепления за опорную втулку брызговика, как показано на детали.
- Наденьте до упора нижнюю втулку руля в соответствующее гнездо, обращая внимание на паз.
- Вставьте узел оси вместе с колесом в переднюю часть игрушки вплоть до зацепления брызговика за нижнюю втулку руля.
- Вставьте верхнюю втулку рулевого механизма, обращая внимание на то, чтобы вставить кабель в соответствующую полость, как показано на рисунке.
- Соедините 2 разъема системы акселератора, как показано на рисунке.
- Установите руль и закрепите его входящим в комплект винтом.
- Вставьте зеркала в соответствующие гнезда руля и сместите их наружу для закрепления.
- Прикрепите подножку, вставив ее сначала в задние отверстия, а затем в передние (слегка сгибая ее). Завершите крепление, нажимая центральную часть двух сторон.
- Завинтите большой пластмассовый винт на багажнике.
- Поднимите седло и установите багажник на место. Закрепите его четырьмя входящими в комплект винтами.
- Опустите седло.
- Поверните стопор за седлом и переведите его в положение, указанное на рисунке А. Когда стопор находится в положении, указанном на рисунке В, седло можно поднимать.
- Приклейте наклейку заднего фонаря и защелкните крышку на месте.
- Приклейте серебристые наклейки задних указателей поворотов и защелкните крышки на месте.
- Приклейте серебристые наклейки передних указателей поворотов и защелкните крышки на месте.
- Поднимите седло и подключите разъемы электрической системы. Закончив работы, не забывая закрыть и заблокировать седло. Транспортное средство готово к использованию.

## ХАРАКТЕРИСТИКИ И ИСПОЛЬЗОВАНИЕ ИГРУШКИ

- РУКОЯТКА ГАЗА: Чтобы начать движение, поверните правую рукоятку в направлении, указанном стрелкой. Для уменьшения скорости отпустите акселератор.
- КНОПКА КЛАКСОНА: при нажатии на эту кнопку зазвучит сигнал клаксона.
- Передний вещевого отсек.
- ДОПОЛНИТЕЛЬНО: шлем

### ЗАМЕНА БАТАРЕИ

- Для разблокировки седла поверните стопор, находящийся позади него. Поднимите седло.
- Отвинтите 3 винта блокировочной планки и извлеките разряженную или поврежденную батарею.

- 30 • Произведите замену, подключите разъемы новой батареи и заново закрепите блокировочную планку.  
31 • Закройте и заблокируйте седло.

## ΖΑΡΥΔΚΑ ΒΑΤΑΡΕΙ

ВНИМАНИЕ: ЗАРЯДКУ БАТАРЕИ И ЛЮБЫЕ ОПЕРАЦИИ С ЭЛЕКТРИЧЕСКОЙ СИСТЕМОЙ ДОЛЖНЫ ВЫПОЛНЯТЬ ВЗРОСЛЫЕ. БАТАРЕЙКУ МОЖНО ПЕРЕЗАРЯДИТЬ, ДАЖЕ НЕ СНИМАЯ ЕЕ С ИГРУШКИ.

- 32 • Отсоедините вилку А электрической системы от вилки В батареи, нажимая на нее сбоку.  
33 • Вставьте вилку зарядного устройства в сетевую розетку, придерживаясь приложенных к нему инструкций. Соедините вилку В с разъемом С зарядного устройства.  
34 • По завершении зарядки отсоедините зарядное устройство от сетевой розетки, после чего отключите разъем С от вилки В.  
35 • Вставьте до конца, до щелчка, вилку В в вилку А. По завершении работы не забывайте закрыть и заблокировать седло.

## ΕΛΛΗΝΙΚΑ

Η PEG PEREGO® σας ευχαριστεί που προτιμήσατε το προϊόν αυτό. Εδώ και πάνω από 50 χρόνια η PEG PEREGO ηγείται βόλτες τα παιδιά. Μόλις γεννηθούν με τα πολυκαρότσια, στη συνέχεια με τα καροτσάκια περιπάτου και ακόμη μετά, με τα παιχνίδια με πηδάλια και με μπαταρία.

Ανακαλύψτε την πλήρη γκάμα των προϊόντων, τις καινοτομίες και τις άλλες πληροφορίες του κόσμου Peg Perego στην ιστοσελίδα μας

[www.pegperego.com](http://www.pegperego.com)

## ΣΗΜΑΝΤΙΚΕΣ ΠΛΗΡΟΦΟΡΙΕΣ

Διαβάστε προσεκτικά το παρόν εγχειρίδιο οδηγιών για να εξοικειωθείτε με τη χρήση του μοντέλου και να μάθετε στο παιδί σας μια σωστή, ασφαλή και διασκεδαστική οδήγηση. Φυλάξτε στη συνέχεια το εγχειρίδιο για κάθε μελλοντική αναφορά.

Πριν να χρησιμοποιήσετε το όχημα για πρώτη φορά, φορτίστε τη μπαταρία για 18 ώρες. Η μη τήρηση αυτής της διαδικασίας θα μπορούσε να προκαλέσει ανεπανόρθωτες βλάβες στη μπαταρία.

- **Ετών 3+**
- Όχημα 1 θέσης
- 1 επαναφορτιζόμενη στεγανή μπαταρία μολύβδου των 12V 3,3Ah
- 1 κινητήριος τροχός
- 1 κινητήρας των 135 W
- Ταχύτητα στην 1η ταχύτητα 4,9 Km/h

Η Peg Perego διατηρεί το δικαίωμα να επιφέρει οποιαδήποτε στιγμή μεταβολές σε μοντέλα και δεδομένα που περιγράφονται στην παρούσα δημοσίευση, για λόγους τεχνικής ή επιχειρηματικής φύσης.

## ΔΗΛΩΣΗ ΣΥΜΜΟΡΦΩΣΗΣ

**ΟΝΟΜΑΣΙΑ ΤΟΥ ΠΡΟΪΟΝΤΟΣ**  
VESPA WINX

**ΚΩΔΙΚΟΣ ΠΡΟΣΔΙΟΡΙΣΜΟΥ ΤΟΥ ΠΡΟΪΟΝΤΟΣ**  
IGMC0013

**ΚΑΝΟΝΙΣΜΟΙ ΑΝΑΦΟΡΑΣ (προέλευση)**

Γενική Οδηγία περί Ασφάλειας των Παιχνιδιών 2009/48/EK

Πρότυπο EN71 /1 -2 -3 -9

Πρότυπο EN62115

Οδηγία περί Ηλεκτρομαγνητικής Συμβατότητας 2004/108/EK

Πρότυπο EN55022 - EN55014

Ευρωπαϊκή Οδηγία ΑΗΗΣ 2003/108/EK

Ευρωπαϊκή Οδηγία Rohs 2002/95/EK

Οδηγία Φθαλικών ενώσεων 2005/84/EK

Δεν είναι συμβατό με τις διατάξεις των κανόνων οδικής κυκλοφορίας και ως εκ τούτου δεν μπορεί να κυκλοφορεί σε δημόσιους δρόμους.

## ΔΗΛΩΣΗ ΣΥΜΜΟΡΦΩΣΗΣ

Η Peg Perego S.p.A. δηλώνει υπεύθυνα ότι το συγκεκριμένο προϊόν έχει υποβληθεί σε τεστ έγκρισης εντός του εργοστασίου και έχει εγκριθεί σύμφωνα με τους ισχύοντες κανονισμούς σε εξωτερικά και ανεξάρτητα εργαστήρια.

## ΗΜΕΡΟΜΗΝΙΑ ΚΑΙ ΤΟΠΟΣ ΕΚΔΟΣΗΣ

Ιταλία - 10. 02. 2011

Peg Perego S.p.A.  
via A. De Gasperi, 50  
20862 - Arcore (MB) - ITALIA

## ΚΑΝΟΝΕΣ ΑΣΦΑΛΕΙΑΣ

Τα παιχνίδια μας είναι συμβατά με τα Ευρωπαϊκά Πρότυπα Ασφάλειας για τα παιχνίδια (κριτήρια ασφαλείας που προβλέπονται από το Συμβούλιο της ΕΟΚ) και από την "U.S. Consumer Toy Safety Specification". Είναι εγκεκριμένα από το I.I.S.G. (Ιταλικό Ινστιτούτο Ασφάλειας Παιχνιδιών). Δεν είναι συμβατά με τις διατάξεις των κανόνων οδικής κυκλοφορίας και ως εκ τούτου δεν μπορούν να κυκλοφορούν σε δημόσιους δρόμους.



Η Peg Perego S.p.A. είναι πιστοποιημένη κατά ISO 9001.

Η πιστοποίηση παρέχει στους πελάτες και τους καταναλωτές την εγγύηση μιας διαφάνειας και εμπιστοσύνης στον τρόπο με τον οποίο δουλεύει η εταιρία.

ΠΡΟΣΟΧΗ! Η ΕΠΙΒΛΕΨΗ ΕΝΟΣ ΕΝΗΛΙΚΟΥ ΕΙΝΑΙ ΠΑΝΤΑ ΑΠΑΡΑΙΤΗΤΗ.

- **ΠΡΟΣΟΧΗ!** Ακατάλληλο για παιδιά ηλικίας κάτω των 36 μηνών λόγω της παρουσίας μικρών στοιχείων που μπορούν καταπιούν ή να εισπνεύσουν.
- Μην χρησιμοποιείτε το όχημα σε δημόσιους δρόμους, όπου υπάρχει κίνηση και παρκαρισμένα οχήματα, σε απότομες κλίσεις, κοντά σε σκαλιά και σκάλες, τρεχούμενο νερό και πισίνες.
- Τα παιδιά πρέπει πάντα να φορούν παπούτσια κατά τη διάρκεια της χρήσης του οχήματος.
- Όταν το όχημα λειτουργεί προσέξτε να μην βάζουν τα παιδιά χέρια, πόδια ή άλλα μέρη του σώματός τους, ρούχα ή άλλα πράγματα, κοντά στα μέρη που κινούνται.
- Μην βρέχετε ποτέ τα εξαρτήματα του οχήματος όπως κινητήρες, μονάδες, πλήκτρα, κλπ.
- Κοντά στο όχημα μην χρησιμοποιείτε βενζίνες ή άλλες εύφλεκτες ουσίες.
- Το όχημα πρέπει να χρησιμοποιείται αποκλειστικά από ένα μόνο παιδί εφόσον δεν εντάσσεται στην κατηγορία των οχημάτων δύο θέσεων.

## ΟΔΗΓΙΑ ΑΗΗΣ (μόνο ΕΕ)

- Το προϊόν αυτό στο τέλος της ζωής του αποτελεί απόβλητο ταξινομημένο ΑΗΣΣ και ως εκ τούτου δεν πρέπει να διατεθεί ως αστικό απόβλητο, αλλά πρέπει να υποκειται σε διαφοροποιημένη συλλογή
- Παραδώστε το απόβλητο στις ειδικές, αρμόδιες οικολογικές ζώνες
- Η παρουσία επικίνδυνων ουσιών που περιέχονται στα ηλεκτρικά μέρη του προϊόντος αυτού αποτελούν πηγή πιθανού κινδύνου για την ανθρώπινη υγεία και για το περιβάλλον εάν τα προϊόντα δεν διατεθούν σωστά ως απόβλητα
- Ο διαγραμμένος κάδος δείχνει ότι το προϊόν πρέπει να υποβληθεί σε διαφοροποιημένη συλλογή.



## ΔΙΑΘΕΣΗ ΤΗΣ ΜΠΑΤΑΡΙΑΣ

- Συμβάλλετε στην προστασία του περιβάλλοντος.
- Η μεταχειρισμένη μπαταρία, δεν πρέπει να απορρίπτεται μαζί με τα οικιακά απορρίμματα.
- Μπορείτε να την αφήσετε σε ένα κέντρο συλλογής μεταχειρισμένων μπαταριών ή διάθεσης ειδικών απορριμμάτων ή να πληροφορηθείτε σχετικά από το δήμο σας.



## ΠΡΟΕΙΔΟΠΟΙΗΣΕΙΣ ΜΠΑΤΑΡΙΑΣ

Η φόρτιση της μπαταρίας πρέπει να γίνεται και να επιβλέπεται μόνον από ενήλικες. Μην αφήνετε τα παιδιά να παίζουν με τη μπαταρία.

### ΦΟΡΤΙΣΗ ΤΗΣ ΜΠΑΤΑΡΙΑΣ

- Φορτίστε τη μπαταρία ακολουθώντας τις οδηγίες που επισυνάπτονται με το φορτιστή μπαταριών και σε κάθε περίπτωση μην υπερβείτε τις 24 ώρες.
- Επαναφορτίστε εγκαίρως τη μπαταρία μόλις το όχημα χάσει ταχύτητα, θα αποφεύγετε ζημιές.
- Εάν αφήσετε σταματημένο το όχημα σας για μία μεγάλη περίοδο, να θυμάστε να φορτίζετε τη μπαταρία και να την κρατάτε αποσυνδεδεμένη από την εγκατάσταση επαναλάβετε το χειρισμό επαναφόρτισης τουλάχιστον κάθε τρεις μήνες.
- Η μπαταρία δεν πρέπει να φορτίζεται αναποδογυρισμένη.
- Μην ξεχνάτε τη μπαταρία σε κατάσταση φόρτισης! Ελέγχετε περιοδικά.
- Χρησιμοποιείτε μόνο το φορτιστή μπαταριών που παρέχεται και τις γνήσιες μπαταρίες PEG PEREGO.
- Η μπαταρία είναι στεγανή και δεν χρειάζεται συντήρηση.

### ΠΡΟΣΟΧΗ

- Η ΜΠΑΤΑΡΙΑ ΠΕΡΙΕΧΕΙ ΔΙΑΒΡΩΤΙΚΕΣ ΤΟΞΙΚΕΣ ΟΥΣΙΕΣ. ΜΗΝ ΕΠΕΜΒΑΙΝΕΤΕ Σ' ΑΥΤΗ.
- Η μπαταρία περιέχει ηλεκτρολύτη όξινης βάσης. Μην προκαλείτε άμεση επαφή μεταξύ των τερματικών της μπαταρίας, αποφύγετε τα δυνατά χτυπήματα: κίνδυνος έκρηξης και ή πυρκαγιάς.
- Κατά τη διάρκεια της φόρτισης η μπαταρία παράγει αέριο. Φορτίστε τη μπαταρία σε έναν καλά αεριζόμενο χώρο, μακριά από πηγές θερμότητας και εύφλεκτα υλικά.
- Η μπαταρία που έχει εξαντληθεί πρέπει να απομακρύνεται από το όχημα.
- Δεν συνιστάται να ακουμπάτε τη μπαταρία στα ρούχα μπορεί να καταστραφούν.
- Χρησιμοποιείτε μόνο μπαταρίες ή συσσωρευτές του συνιστώμενου ή ανάλογου τύπου.

### ΕΑΝ ΥΠΑΡΧΕΙ ΑΠΩΛΕΙΑ

Προστατεύστε τα μάτια σας αποφύγετε την άμεση επαφή με τον ηλεκτρολύτη: προστατέψτε τα χέρια σας. Βάλτε τη μπαταρία σε μία πλαστική τσάντα και ακολουθήστε τις οδηγίες για τη διάθεση των μπαταριών.

### ΕΑΝ ΤΟ ΔΕΡΜΑ Ή ΤΑ ΜΑΤΙΑ ΕΛΘΟΥΝ ΣΕ ΕΠΑΦΗ ΜΕ ΤΟΝ ΗΛΕΚΤΡΟΛΥΤΗ

Πλύνετε με άφθονο τρεχούμενο νερό το μέρος που έχει προσβληθεί. Συμβουλευτείτε το γιατρό αμέσως.

### ΕΑΝ ΚΑΤΑΠΙΕΙΤΕ ΤΟΝ ΗΛΕΚΤΡΟΛΥΤΗ

Ξεπλύνετε το στόμα και φτύστε. Συμβουλευτείτε αμέσως το γιατρό.

## ΣΥΝΤΗΡΗΣΗ ΚΑΙ ΦΡΟΝΤΙΔΑ ΤΟΥ ΟΧΗΜΑΤΟΣ

- Δεν συνιστάται να αφήνετε το παιχνίδι σε χώρους με θερμοκρασίες κάτω του μηδενός. Εάν χρησιμοποιηθεί χωρίς να βρίσκεται σε χώρους με θερμοκρασία πάνω από το μηδέν μπορούν να προκληθούν μη αναστρέψιμες ζημιές σε κινητήρες και μπαταρίες.
- Ελέγχετε τακτικά την κατάσταση του οχήματος, ειδικότερα το ηλεκτρικό σύστημα, τις συνδέσεις των βυσμάτων, τα καπάκια προστασίας και το φορτιστή μπαταριών. Σε περίπτωση που διαπιστωθούν ελαττώματα, το ηλεκτρικό όχημα και ο φορτιστής μπαταριών δεν πρέπει να χρησιμοποιούνται. Για επισκευές χρησιμοποιείτε μόνον γνήσια ανταλλακτικά PEG PEREGO.
- Η PEG PEREGO δεν φέρει καμία ευθύνη σε περίπτωση που επέμβετε στο ηλεκτρικό σύστημα.
- Μην αφήνετε τις μπαταρίες ή το όχημα κοντά σε πηγές θερμότητας όπως καλοριφέρ, τζάκια, κλπ.
- Προστατέψτε το όχημα από νερό, βροχή, χιόνι κλπ. Εάν χρησιμοποιηθεί επάνω σε άμμο ή λάσπη μπορεί να προκαλέσει βλάβες σε πλήκτρα, κινητήρες και μειωτήρες.
- Λιπαίνετε περιοδικά (με ελαφρύ λάδι) τα κινούμενα μέρη όπως κουζινέτα, τιμόνι κλπ.
- Οι επιφάνειες του οχήματος μπορούν να καθαριστούν με ένα υγρό πανί και, εάν είναι

απαραίτητο, με μη διαβρωτικά προϊόντα οικιακής χρήσης.

- Οι εργασίες καθαρισμού πρέπει να εκτελούνται μόνον από ενήλικες.
- Μην αποσυναρμολογείτε ποτέ τους μηχανισμούς του οχήματος ή τους κινητήρες, εάν δεν είστε εξουσιοδοτημένοι από την PEG PEREGO.

## ΚΑΝΟΝΕΣ ΑΣΦΑΛΟΥΣ ΟΔΗΓΗΣΗΣ

Για την ασφάλεια του παιδιού: πριν να ενεργοποιήσετε το όχημα, διαβάστε και ακολουθήστε προσεκτικά τις ακόλουθες οδηγίες.

- Μάθετε στο παιδί σας τη σωστή χρήση του οχήματος για μία ασφαλή και διασκεδαστική οδήγηση.
- Πριν να ξεκινήσετε βεβαιωθείτε ότι η διαδρομή είναι ελεύθερη από ανθρώπους ή πράγματα.
- Να οδηγείτε με τα χέρια στο τιμόνι/βολάν και να βλέπετε πάντα το δρόμο.
- Φρενάρτε εγκαίρως για να αποφύγετε συγκρούσεις.

### 2η ΤΑΧΥΤΗΤΑ (εάν υπάρχει)

αρχικά συνιστάται η χρήση της 1ης ταχύτητας. Πριν να βάλετε τη 2η ταχύτητα, βεβαιωθείτε ότι το παιδί έχει μάθει σωστά τη χρήση του τιμονιού/βολάν, της 1ης ταχύτητας, του φρένου, και έχει εξοικειωθεί με το όχημα.

### ΠΡΟΣΟΧΗ!

- Ελέγξτε ότι οι όλοι κρίκοι/παξιμάδια στερέωσης των τροχών είναι καλά ασφαλισμένοι.
- Εάν το όχημα λειτουργεί σε συνθήκες υπερφόρτισης, όπως μαλακή άμμος, λάσπη ή σε έδαφος χωρίς συνοχή, ο διακόπτης υπερφόρτισης θα αφαιρέσει αμέσως ισχύ. Η παροχή ισχύος θα συνεχίσει μετά από ορισμένα δευτερόλεπτα.

ΔΙΑΣΚΕΔΑΣΗ ΧΩΡΙΣ ΔΙΑΚΟΠΕΣ: κρατάτε ένα σετ-μπαταριών φορτισμένο για ανταλλακτικό έτοιμο προς χρήση.

## ΠΡΟΒΛΗΜΑΤΑ;

### ΤΟ ΟΧΗΜΑ ΔΕΝ ΛΕΙΤΟΥΡΓΕΙ;

- Ελέγξτε ότι δεν υπάρχουν αποσυνδεδεμένα καλώδια κάτω από την πλάκα του επιταχυντή.
- Ελέγξτε τη λειτουργία του πλήκτρου του επιταχυντή και ενδεχομένως αντικαταστήστε το.
- Ελέγξτε ότι η μπαταρία είναι συνδεδεμένη με το ηλεκτρικό σύστημα.

### ΤΟ ΟΧΗΜΑ ΔΕΝ ΕΧΕΙ ΙΣΧΥ;

- Φορτίστε τις μπαταρίες. Εάν μετά την επαναφόρτιση το πρόβλημα συνεχίζει, ελέγξτε τις μπαταρίες και το φορτιστή μπαταριών σε ένα κέντρο υποστήριξης.

## ΥΠΗΡΕΣΙΑ ΥΠΟΣΤΗΡΙΞΗΣ

Η PEG PEREGO προσφέρει μία υπηρεσία υποστήριξης μετά την πώληση, απ' ευθείας ή μέσω ενός δικτύου εξουσιοδοτημένων κέντρων υποστήριξης, για ενδεχόμενες επισκευές ή αντικαταστάσεις και πώληση γνήσιων ανταλλακτικών. Για να επικοινωνήσετε με τα κέντρα υποστήριξης δείτε στο φυλλάδιο "Κέντρα Υποστήριξης" που υπάρχει μέσα στη συσκευασία.

Για οποιαδήποτε επισήμανση, είναι απαραίτητο να έχετε το σειριακό αριθμό που αντιστοιχεί στο προϊόν. Για να εντοπίσετε το σειριακό αριθμό συμβουλευτείτε τη σελίδα που αναφέρεται στα ανταλλακτικά.

Η Peg Perego είναι στη διάθεση των Καταναλωτών της για να ικανοποιήσει όσο το δυνατόν καλύτερα κάθε ανάγκη τους. Για το λόγο αυτό είναι εξαιρετικά σημαντικό για μας να γνωρίζουμε τη γνώμη των Πελατών μας. Θα σας είμαστε λοιπόν ευγνώμονες εάν, αφού χρησιμοποιήσετε ένα προϊόν μας, συμπληρώσετε το ΕΡΩΤΗΜΑΤΟΛΟΓΙΟ ΣΥΜΠΛΗΡΩΣΗΣ ΚΑΤΑΝΑΛΩΤΗ που θα βρείτε στο Internet στην ακόλουθη διεύθυνση: [www.pegperegocom](http://www.pegperegocom) επισημαίνοντας ενδεχόμενες παρατηρήσεις ή υποδείξεις.

## ΠΑΙΔΙΚΑ ΕΙΔΗ ΒΡΕΦΑΝΑΠΤΥΞΗΣ ΚΑΙ ΠΑΙΧΝΙΔΙΑ

### ΕΓΓΥΣΗ

Η PEG – PEREGO εγγυάται για τυχόν εργοστασιακά ελαττώματα των προϊόντων της για διάστημα έξι μηνών από την ημερομηνία αγοράς. Η προσκόμιση της ανάλογης ταμειακής απόδειξης αγοράς είναι απαραίτητη. Εξαιρούνται της εγγύησης οι επαναφορτιζόμενες μπαταρίες και οι μετασχηματιστές παιχνιδιών. (βλ. αναλυτικές οδηγίες χρήσεως παιχνιδιών).

Η παρούσα εγγύηση ισχύει μόνον εφ' όσον το προϊόν χρησιμοποιείται σωστά και βάσει των οδηγιών χρήσεως. Ο κατασκευαστής και οι εντεταλμένοι συνεργάτες του διατηρούν το δικαίωμα τεχνικού ελέγχου.

Ο κατασκευαστής δεν μπορεί να θεωρηθεί υπεύθυνος εφ' όσον:

- Δεν τηρηθούν οι ανάλογες οδηγίες χρήσεως του κάθε προϊόντος.
- Καταστραφεί τυχαία το προϊόν ή προκληθούν βλάβες από κακή χρήση αυτού.
- Υπάρξει τεχνική παρέμβαση ξένου προς την εταιρεία μας τεχνικού, πράγμα το οποίο απαγορεύεται και αποτελεί κίνδυνο για την ασφάλεια του παιδιού.
- Φυσιολογική φθορά του προϊόντος.

**Διατηρείτε την εγγύηση και τις οδηγίες χρήσεως και για μελλοντική χρήση.**

### ΕΓΓΥΣΗ

### ΟΝΟΜΑΤΕΠΩΝΥΜΟ ΑΓΟΡΑΣΤΟΥ :

---

---

---

### ΔΙΕΥΘΥΝΣΗ :

---

---

---

### ΤΗΛΕΦΩΝΟ :

---

---

---

### ΕΙΔΟΣ ΠΡΟΙΟΝΤΟΣ :

---

---

---

### ΚΩΔΙΚΟΣ ΠΡΟΙΟΝΤΟΣ :

---

---

---

### ΗΜΕΡΟΜΗΝΙΑ ΑΓΟΡΑΣ

---

---

---

### ΣΦΡΑΓΙΔΑ ΚΑΤΑΣΤΗΜΑΤΟΣ

---

---

---

**Προσοχή:** Η εγγύηση ισχύει μόνο εφ' όσον έχει συμπληρωθεί και σφραγισθεί από τον πωλητή η ημερομηνία αγοράς. Ζητείστε το από το κατάστημα τη στιγμή της αγοράς. Αν χαθεί ή καταστραφεί το απόκομμα της εγγύησης δεν μπορεί να αντικατασταθεί.

## ΟΔΗΓΙΕΣ ΣΥΝΑΡΜΟΛΟΓΗΣΗΣ

### ΠΡΟΣΟΧΗ

ΟΙ ΕΡΓΑΣΙΕΣ ΣΥΝΑΡΜΟΛΟΓΗΣΗΣ ΠΡΕΠΕΙ ΝΑ ΕΚΤΕΛΟΥΝΤΑΙ ΜΟΝΟΝ ΑΠΟ ΕΝΗΛΙΚΕΣ. ΠΡΟΣΟΧΗ ΟΤΑΝ ΘΑ ΒΓΑΛΕΤΕ ΤΟ ΟΧΗΜΑ ΑΠΟ ΤΗ ΣΥΣΚΕΥΑΣΙΑ. ΟΛΕΣ ΟΙ ΒΙΔΕΣ ΚΑΙ ΤΑ ΜΙΚΡΑ ΤΕΜΑΧΙΑ ΒΡΙΣΚΟΝΤΑΙ ΣΕ ΕΝΑ ΣΑΚΟΥΛΑΚΙ ΣΤΟ ΕΣΩΤΕΡΙΚΟ ΤΗΣ ΣΥΣΚΕΥΑΣΙΑΣ. Η ΜΠΑΤΑΡΙΑ ΜΠΟΡΕΙ ΝΑ ΕΙΝΑΙ ΗΔΗ ΤΟΠΟΘΕΤΗΜΕΝΗ ΣΤΟ ΠΡΟΪΟΝ.

### ΣΥΝΑΡΜΟΛΟΓΗΣΗ

- 1 • Γυρίστε το προϊόν ανάποδα για να μπορέσετε να δουλέψετε στο κάτω μέρος του. Αφαιρέστε τα δύο έδρανα του άξονα.
- 2 • Τοποθετήστε τους σταθεροποιητές όπως φαίνεται στην εικόνα.
- 3 • Στερεώστε τους με τις παρεχόμενες βίδες.
- 4 • Τοποθετήστε τα 2 διακοσμητικά στο αμάξωμα όπως φαίνεται στην εικόνα.
- 5 • Περάστε το μπροστινό τροχό στον άξονα κρατώντας προς τα μέσα το μέρος με το πλαστικό έδρανο.
- 6 • Περάστε στο ειδικό εξάρτημα έναν κρίκο στερέωσης και στερεώστε τον τροχό χτυπώντας με το σφυρί μέχρι κάτω.
- 7 • Περάστε το έδρανο στήριξης του φτερού στον άξονα μέχρι το τέλος (φωτογραφία Β).  
Σημείωση: το έδρανο είναι έτσι διαμορφωμένο ώστε να μπορεί να περάσει από τη μία μόνο πλευρά (βλέπε λεπτομέρεια στη φωτογραφία Α).
- 8 • Περάστε το φτερό μέχρι να το συνδέσετε με το έδρανο στήριξης του φτερού όπως φαίνεται στη λεπτομέρεια.
- 9 • Περάστε μέχρι κάτω το έδρανο του κάτω συστήματος κατεύθυνσης στην ειδική έδρα δίνοντας προσοχή στη σύνδεση.
- 10 • Περάστε το γκρουπ του άξονα με τον τροχό στο μπροστινό μέρος του οχήματος μέχρι να συνδεθεί το φτερό με το έδρανο του κάτω συστήματος κατεύθυνσης.
- 11 • Περάστε το έδρανο του άνω συστήματος κατεύθυνσης προσέχοντας να εισάγετε εσωτερικά το καλώδιο στην ειδική έδρα, όπως φαίνεται στην εικόνα.
- 12 • Συνδέστε τους 2 συνδετήρες του συστήματος επιτάχυνσης, όπως φαίνεται στην εικόνα.
- 13 • Τοποθετήστε το τιμόνι και στερεώστε το με τη βίδα που παρέχεται.
- 14 • Τοποθετήστε τα καθρεφτάκια στις ειδικές έδρες στο τιμόνι και στρέψτε τα προς τα έξω για να τα στερεώσετε.
- 15 • Τοποθετήστε την πλατφόρμα περνώντας την πρώτα στις πίσω οπές, και στη συνέχεια στις μπροστινές (λυγίζοντας την ελαφρά). Ολοκληρώστε τη στερέωση πιέζοντας το κεντρικό μέρος των δύο πλευρών.
- 16 • Βιδώστε τη χοντρή πλαστική βίδα στο εξάρτημα τοποθέτησης φορτίων.
- 17 • Σηκώστε τη σέλα και τοποθετήστε το εξάρτημα τοποθέτησης φορτίων. Στερεώστε το με τις τέσσερις βίδες που παρέχονται.
- 18 • Κατεβάστε τη σέλα.
- 19 • Γυρίστε το εξάρτημα συγκράτησης που βρίσκεται πίσω από τη σέλα μέχρι να το πάτε στη θέση που υποδεικνύεται στην εικόνα Α. Όταν το εξάρτημα συγκράτησης τοποθετηθεί όπως στην εικόνα Β, η σέλα μπορεί να ανοίξει.
- 20 • Κολλήστε το αυτοκόλλητο για το πίσω φανάρι και τοποθετήστε με πίεση το τζαμάκι.
- 21 • Κολλήστε τα ασημί αυτοκόλλητα των πίσω φλας και τοποθετήστε με πίεση τα τζαμάκια.
- 22 • Κολλήστε τα ασημί αυτοκόλλητα των μπροστινών φλας και τοποθετήστε με πίεση τα τζαμάκια.
- 23 • Σηκώστε τη σέλα και συνδέστε τα βύσματα του ηλεκτρικού συστήματος. Όταν ολοκληρωθούν οι χειρισμοί να θυμάστε πάντα να κλείνετε και να στερεώνετε τη σέλα. Το όχημα είναι έτοιμο για χρήση.

### ΧΑΡΑΚΤΗΡΙΣΤΙΚΑ ΚΑΙ ΧΡΗΣΗ ΤΟΥ ΑΥΤΟΚΙΝΗΤΟΥ

- 24 • ΛΑΒΗ ΕΠΙΤΑΧΥΝΣΗΣ: για να ξεκινήσετε το όχημα, γυρίστε τη δεξιά λαβή προς τη φορά που δείχνει το τόξο. Για να επιβραδύνετε την πορεία αφήστε τον επιταχυντή.
- 25 • ΚΟΥΜΠΙ ΚΛΑΞΟΝ: πατώντας αυτό το κουμπί θα ακουστεί ο ήχος του κλάξον.
- 26 • Μπροστινή θήκη για την τοποθέτηση αντικειμένων.
- 27 • ΠΡΟΑΙΡΕΤΙΚΑ: κάσκα.

## ΑΝΤΙΚΑΤΑΣΤΑΣΗ ΤΗΣ ΜΠΑΤΑΡΙΑΣ

- 28 • Γυρίστε το εξάρτημα συγκράτησης πίσω από τη σέλα για να την ξεμπλοκάρετε. Σηκώστε τη σέλα.
- 29 • Ξεβιδώστε τις 3 βίδες του εξαρτήματος συγκράτησης της μπαταρίας και αποσυνδέστε τη μπαταρία που έχει αποφορτιστεί ή έχει βλάβη.
- 30 • Προχωρήστε στην αντικατάσταση, συνδέστε τα βύσματα της μπαταρίας που έχετε αντικαταστήσει και ξαναβιδώστε το εξάρτημα συγκράτησης της μπαταρίας.
- 31 • Κλείστε και στερεώστε τη σέλα.

### ΦΟΡΤΙΣΗ ΤΗΣ ΜΠΑΤΑΡΙΑΣ

ΠΡΟΣΟΧΗ: Η ΦΟΡΤΙΣΗ ΤΩΝ ΜΠΑΤΑΡΙΩΝ ΚΑΙ ΟΠΟΙΑΔΗΠΟΤΕ ΕΠΕΜΒΑΣΗ ΣΤΟ ΗΛΕΚΤΡΙΚΟ ΣΥΣΤΗΜΑ ΠΡΕΠΕΙ ΝΑ ΕΚΤΕΛΟΥΝΤΑΙ ΑΠΟ ΕΝΗΛΙΚΕΣ.

- Η ΜΠΑΤΑΡΙΑ ΜΠΟΡΕΙ ΝΑ ΦΟΡΤΙΣΘΕΙ ΚΑΙ ΧΩΡΙΣ ΝΑ ΤΗ ΒΓΑΛΕΤΕ ΑΠΟ ΤΟ ΠΑΙΧΝΙΔΙ.
- 32 • Αποσυνδέστε το βύσμα Α του ηλεκτρικού συστήματος από το βύσμα Β της μπαταρίας πατώντας στο πλάι.
  - 33 • Περάστε το βύσμα του φορτιστή μπαταριών σε μία οικιακή ηλεκτρική πρίζα ακολουθώντας τις συνημμένες οδηγίες του. Συνδέστε το βύσμα Β με το βύσμα C του φορτιστή μπαταριών.
  - 34 • Αφού ολοκληρωθεί η φόρτιση βγάλτε το φορτιστή μπαταρίας από την οικιακή ηλεκτρική πρίζα, και στη συνέχεια αποσυνδέστε το βύσμα C από το βύσμα Β.
  - 35 • Περάστε μέχρι το τέλος, μέχρι το σημείο συγκράτησης, το βύσμα Β στο βύσμα Α. Όταν ολοκληρωθούν οι χειρισμοί να θυμάστε πάντα να κλείνετε και να στερεώνετε τη σέλα.





## قواعد للقيادة الآمنة

- أمان الطفل: قبل تشغيل العربية، اقرأ و اتبع التعليمات التالية بعناية.
- قم بتعليم طفلك الاستخدام الصحيح للعربية لقيادة آمنة و ممتعة.
- قبل التحرك تأكد أن الطريق خال من الأشخاص أو الأشياء.
- قد يوضع يديك على المقود/عجلة القيادة و انظر دائماً إلى الطريق.
- قم بالكبح في الوقت المناسب لتجنب التصادمات.

## السرعة المثالية (إنما كنت متوفرة)

في البداية ننصح باستخدام السرعة الأولى. قبل تشغيل السرعة الثانية، تأكد من أن الطفل قد تعلم استخدام المقود/عجلة القيادة بشكل صحيح، السرعة الأولى، المكبح، و انه قد تألف مع العربية.

## تنبيه!

- تأكد أن جميع مسامير/ صواميل تثبيت العجلات محكمة جيداً.
- إذا تم استخدام العربية بتحميل مفرط، مثل القيادة فوق الرمال الناعمة أو الأوحال أو الأراضي المفككة جداً، فإن قاطع التيار الخاص بالتحميل المفرط سوف يقطع القدرة فوراً. و سوف يتجدد توزيع القدرة بعد بضعة ثوان.

## استمتع مستمر

احتفظ بمجموعة بطاريات مشحونة جاهزة للاستخدام.

## مشكلات؟

### العربية لا تعمل؟

- تأكد من عدم وجود كوابل مفصولة تحت شريحة الإسراع.
- تأكد من عمل زر الإسراع و قم بتغييره عند اللزوم.
- تأكد أن البطارية مثبتة في الجهاز الكهربائي.

### فقدت العربية قدرتها؟

- اشحن البطاريات. إذا استمرت المشكلة بعد الشحن افحص البطاريات و شاحن البطاريات في أحد مراكز الخدمة.

## تعليمات التركيب

تنبيه: عمليات التركيب يجب أن يقوم بها البالغون فقط. انتبه عندما تقوم بإخراج العربية من الغلاف. توجد المسامير و المكونات معبأة داخل كيس في التغليف. تم وضع البطارية بالفعل داخل العربية.

## التركيب

- قم بإدارة العربية رأساً على عقب لتتمكن من العمل في القاع. انزع البوصلتين من محور العجلات.
- ضع وحدات الاتزان كما هو موضح في الشكل.
- قم بتثبيتها بالمسامير المرفقة.
- ضع التعليقتين على هيكل العربية كما هو موضح في الشكل.
- أدخل العجلة الأمامية في المحور مع إبقاء الجزء المزود بالبوصلية البلاستيكية متجهاً إلى الداخل.
- أدخل قرص الزينة في الأداة المناسبة و ثبت العجلة بالطرق جيداً.
- أدخل بوسلة دعامة و اقي الأوحال في محور العجلة حتى النهاية (الشكل B). ملحوظة: تم تشكيل البوصلة لتتمكن من إدخالها من ناحية واحدة فقط (انظر الملحوظة في الشكل A).
- أدخل و اقي الأوحال حتى يتم تثبيته في بوسلة دعامة و اقي الأوحال كما هو موضح في الملحوظة.
- أدخل بوسلة عامود المقود الأمامي حتى النهاية في المكان المناسب مع الانتباه للتعشيق.
- أدخل مجموعة محاور العجلات مع العجلة في الجزء الأمامي من العربية حتى تعشيق و اقي الأوحال في بوسلة عامود المقود العلوية.
- أدخل الوصلة الاسطوانية العليا (جلبة) للمقود مع الانتباه لإدخال الكابل في الموضع الصحيح بالداخل، كما هو موضح في الشكل.
- قم بتوصيل طرفي منظومة الإسراع، كما هو موضح في الشكل.
- ضع المقود و تثبه بالمسمار المرفق.
- أدخل المرايا في الأماكن المخصصة على المقود و أدرها ناحية الخارج حتى تثبتها.
- قم بتركيب الدواسة الصغيرة بإدخالها أولاً في الثقوب الخلفية، ثم في الثقوب الأمامية (مع إمالتها قليلاً). استكمل التثبيت بالضغط على الجزء الأوسط للجانبين.
- قم بربط المسمار الكبير البلاستيكي على حامل الطرود.
- ارفع المقعد و ضع حامل الطرود. تثبه بالمسامير الأربعة المرفقة.
- أخفض المقعد.
- أدر الفقل خلف المقعد حتى تضبطه عند الوضع المحدد في الشكل A. عندما يكون الفقل عند الوضع المحدد في الشكل لا، يمكن أن يتم فتح المقعد.
- قم بتركيب الملصق الخاص بالكشاف الخلفي و ضع الغطاء الزجاجي بالضغط.
- قم بتركيب الملصقات الفضية الخاصة بالأسهم الخلفية و ضع الأغشية الزجاجية بالضغط.
- قم بتركيب الملصقات الفضية الخاصة بالأسهم الأمامية و ضع الأغشية الزجاجية بالضغط.
- ارفع المقعد و قم بتوصيل مقابض المنظومة الكهربائية. عند انتهاء العمليات تذكر دائماً أن تغلق و تثبت المقعد. المركبة جاهزة للاستخدام.

## مواصفات واستخدام العربية

- مقبض الإسراع: لتشغيل المركبة، أدر المقبض الأيمن في الاتجاه الموضح بالسهم. لإبطاء السير اترك مقبض الإسراع.
- زر النفير: بالضغط على هذا الزر سوف تسمع صوت النفير.
- خانة حفظ الأغراض الأمامية.
- OPTION 27 (ميزة اختيارية): خونة

## استبدال البطارية

- أدر الفقل الموجود خلف المقعد لفتحه. ارفع المقعد.
- فك المسامير الثلاثة لفقل البطارية و افصل البطارية الفارغة أو التالفة.
- قم باستبدال البطارية، قم بتوصيل مقابض البطارية البديلة و اربط فقل البطارية من جديد.
- أغلق المقعد و تثبه.

## شحن البطارية

- تنبيه: يجب القيام بشحن البطارية و أية تدخلات في الجهاز من قبل البالغين فقط.
- يمكن شحن البطارية أيضاً بدون تحريكها من اللعبة.
- فك القابس A الخاص بالجهاز الكهربائي من القابس B الخاص بالبطارية بالضغط بشكل جانبي.
  - أدخل قابس شاحن البطاريات في مأخذ تيار منزلي باتباع التعليمات المرفقة به. قم بتوصيل القابس B بالقابس C الخاص بشاحن البطاريات.

## خدمة العملاء

تقدم شركة PEG PEREGO خدمة ما بعد البيع، بشكل مباشر أو من خلال شبكة من مراكز الخدمة المفوضة، للقيام بأية إصلاحات أو تبديلات و بيع قطع الغيار الأصلية. للاتصال بمراكز الخدمة أنظر كتيب "مراكز الخدمة" الموجود في التغليف.

للقيام بأي طلب يجب أن يكون في حوزتكم الرقم التسلسلي الخاص بالمنتج. ولتحديد الرقم التسلسلي، قم بالاطلاع على الصفحة المخصصة لقطع الغيار.

إن شركة Peg Perego مستعدة لتلبية احتياجات مستهلكيها و إرضائهم بأفضل شكل. و لهذا، فمعرفة رأي عملائنا بشكل أهمية كبيرة و قيمة بالنسبة لنا. و من ثم فسوف نكون شاكرين إذا قدمت، بعد استخدام أحد منتجاتنا، بملء استيوان إرضاء المستهلك الذي سوف تجده على شبكة الإنترنت في العنوان التالي:

[www.pegperego.com](http://www.pegperego.com)

مع الإشارة إلى أية ملاحظات أو اقتراحات.

- عند الانتهاء من الشحن انزع شاحن البطاريات من مأخذ التيار المنزلي، ثم فك القابس C من القابس B.
- أدخل بعمق و حتى تسمع صوت التعشيق، القابس B في القابس A. عند الانتهاء من هذه العمليات تذكر دائماً أن تغلق و تثبت المقعد.

نشركم شركة PEG PEREGO® لتضليلكم هذا المنتج. تقوم شركة PEG PEREGO بلعبية بخروج الأطفال للتزده منذ أكثر من 50 عام. فيمجرد ولادتهم تقدم لهم عربيات الأطفال الصغيرة، ثم تقدم لهم عربيات التزده و أيضاً بعد ذلك تقدم الألعاب التي تعمل بالبنواصات و البطارية.

اكتشف المجموعة الكاملة للمنتجات، المنتجات الجيدة و المعلومات الأخرى لعلم PEG PEREGO من خلال موقعنا الإلكتروني

www.pegperego.com

### معلومات هامة

اقرأ بعناية هذا الكتيب الخاص بالتعليمات لتطلع على كيفية استخدام الموديل بشكل جيد و لتعليم طفلك القيادة السليمة و الأمانة و الممتعة. احتفظ بالكتيب لأي استفسار لاحق.

قبل استخدام العربة لأول مرة، اشحن البطارية لمدة 18 ساعة. عدم إتباع هذا الإجراء يمكن أن يسبب أضراراً للبطارية لا يمكن معالجتها.

### • الأوامر 3 +

- عربة بمكان واحد
- عدد 1 بطارية قابلة للشحن قدرة 12 فولت / 3,3 أمبير - ساعة من الرصاص مقفولة
- عدد 1 عجلة محرك
- عدد 1 محرك قدرة 135 وات
- السرعة الأولى 4,9 كم/الساعة

تحتفظ شركة Peg Perego بحقها في إجراء تعديلات في الموديلات و البيانات المحددة في هذا الكتيب في أية لحظة، لأسباب تقنية أو تجارية.

### لوائح الأمان

إن لعبنا مطابقة للوائح الأمان الأوروبية الخاصة بالألعاب (متطلبات الأمان المحددة من قبل مجلس EEC) و "U.S. Consumer Toy Safety Specification". قد تم التصديق عليها من قبل I.I.S.G. (المعهد الإيطالي لأمن الألعاب). هذه الألعاب غير مطابقة للوائح المرور في الطرق و لذلك فلا يمكنها السير في الطرق العامة.

شهادة ISO 9001 PEG PEREGO S.p.A. هي شركة حاصلة على شهادة ISO 9001. تقدم الشهادة إلى العملاء و المستهلكين ضمان الشفافية و الثقة في أداء عمل الشركة.



تنبيه! يلزم أن يقوم دائماً أحد البالغين بالإشراف.

- تنبيه! هذه العربة لا تناسب الأطفال الأقل من 36 شهر بسبب خصائصها الوظيفية.
- لا تستخدم العربة في الطرق العامة، حيثما يوجد مرور و سيارات متوقفة، و كذلك فوق المنحدرات الوعرة و بالقرب من الدرجات و السلالم و عند مجاري المياه و حمامات السباحة.
- يجب على الأطفال دائماً ارتداء الأحذية أثناء استخدام العربة.
- عندما تعمل العربة انتبه حتى لا يضع الأطفال أيديهم أو أقدامهم أو أجزاء أخرى من الجسم أو الملابس أو أشياء أخرى بالقرب من الأجزاء المتحركة.
- لا تبتل أبداً مكونات العربة مثل المحركات، الأجزاء، الخز، الخ.
- لا تستخدم البنزين أو مواد أخرى قابلة للاشتعال بالقرب من العربة.
- يجب استخدام العربة من قبل طفل واحد فقط في حالة عدم إدراجها ضمن فئة العربيات المجهزة بمكانين.

### التوجيهات الأوروبية (فقط للاتحاد الأوروبي) RAEE

- يعد هذا المنتج عند انتهاء عمره الافتراضي قمامة مصنفة تبعاً للتوجيهات RAEE و لذلك لا يجب التخلص منه مع القمامة المنزلية، بل يجب أن يخضع لعملية التجميع المنفصل؛
- قم بتسليم القمامة في النقاط المناسبة للصديقة للبيئة المجهزة لعملية التجميع؛
- يشكل وجود مواد خطرة في المكونات الكهربائية لهذا المنتج مصدر لخطر بالغ على صحة الإنسان و على البيئة أيضاً إذا لم يتم التخلص من المنتجات بشكل صحيح؛
- يشير صندوق القمامة المشطوب عليه أن المنتج يجب أن يخضع لعملية التجميع المنفصل.



### التخلص من البطارية

- ساهم في إنقاذ البيئة.
- البطارية المستعملة، لا يجب رميها في القمامة المنزلية.
- يمكنك تسليمها إلى أحد مراكز تجميع البطاريات المستعملة أو مراكز تجميع القمامة الخاصة؛ قم بالاستعلام لدى بلدية محل سكنك.



### تحذيرات خاصة بالبطارية

يجب أن يتم شحن البطاريات و فحصها من قبل البالغين فقط. لا تترك الأطفال يلعبون بالبطاريات.

### شحن البطارية

- اشحن البطارية بإتباع التعليمات المرفقة بشاحن البطاريات و على أية حال لا يجب للشحن أن يتجاوز 24 ساعة.
- بمجرد أن تفقد العربة سرعتها اشحن البطارية لبعض الوقت، بذلك ستجنب الأضرار.
- إذا تركزت عربتك بدون استخدام لفترة طويلة، تذكر أن تشحن البطارية و أن تفصلها عن الجهاز؛ كرر عملية الشحن كل ثلاثة شهور على الأقل.
- لا يجب شحن البطارية و هي مقفولة.
- لا تنسى البطارية في الشاحن! قم بفحصها بشكل دوري.
- استخدم فقط شاحن البطاريات المرفق مع العربة و البطاريات الأصلية من شركة PEG PEREGO.
- تم قفل البطاريات و هي لا تحتاج للصيانة.

### تنبيه

- تحتوي البطاريات على مواد سامة و تؤدي إلى التآكل. لا تعبث بها.
- تحتوي البطاريات على مادة حمضية قابلة للتحليل الكهربائي.
- لا تقم بملامسة مباشرة بين أطراف البطارية، تجنب الصدمات الشديدة؛ خطر الانفجار و/ أو الحريق.
- أثناء شحن البطارية يتم انبعاث غاز. اشحن البطارية في مكان جيد التهوية و بعيداً عن مصادر الحرارة و المواد القابلة للاشتعال.
- يجب إزالة البطاريات الفارغة من العربة.
- ننصح بعدم إسناد البطاريات على الملابس؛ من الممكن الإضرار بها.
- استخدم فقط البطاريات أو وحدات التكنين من النوع المحدد أو من نوع مماثل.

### في حالة وجود تسرب

- قم بحماية عينيك؛ تجنب الملامسة المباشرة مع المادة القابلة للتحليل الكهربائي؛ قم بحماية يديك.
- ضع البطارية في حقيبة بلاستيكية و اتبع التعليمات الخاصة بالتخلص من البطاريات.

في حالة ملامسة الجلد أو العينين للمادة القابلة للتحليل الكهربائي، اغسل الجزء المصاب بالماء الجاري و الغزير. قم باستشارة الطبيب فوراً.

في حالة ابتلاع المادة القابلة للتحليل الكهربائي.

اشطف فمك و ابصق.

قم باستشارة الطبيب فوراً.

### صيانة و أمان العربة

- لا ينصح بترك اللعبة في بيئات تقل درجة حرارتها عن الصفر المئوي. في حالة استخدام اللعبة في بيئة تقترب درجة حرارتها من صفر مئوي فمن الممكن أن تحدث تلفيات غير قابلة للإصلاح في المحرك و البطارية.
- افحص بشكل دوري حالة العربة، و بشكل خاص الجهاز الكهربائي، التوصيلات بين المقابس، أعطية الحماية و شاحن البطاريات. في حالة وجود عيوب أكيدة، لا يجب استخدام العربة الكهربائية و شاحن البطاريات. للقيام بالإصلاحات استخدم فقط قطع الغيار الأصلية من شركة PEG PEREGO.
- شركة PEG PEREGO لا تتحمل أية مسؤولية في حالة العبث في الجهاز الكهربائي
- لا تترك البطاريات أو العربة بالقرب من مصادر الحرارة مثل أجهزة التدفئة أو مولدات الحرارة، الخ.
- احمي العربة من الماء، الأمطار، الجليد، الخ؛ إن استخدامها فوق الرمال أو الأوجال يمكن أن يسبب أضراراً في الأزرار، المحركات و المحولات.
- قم بتشحيم الأجزاء القابلة للتحرك بشكل جزئي مثل الحشيات، عامود القيادة و ذلك بشكل دوري (بزيت خفيف).
- يمكن تنظيف أسطح العربة بقطعة قماش منددة و، عند اللزوم، باستخدام منتجات منزلية غير كاشطة.
- يجب القيام بعمليات التنظيف من قبل البالغين فقط.
- لا تفك أبداً المكونات الميكانيكية للعربة أو المحركات، إذا لم تصرح بذلك شركة PEG PEREGO.

### بيان المطابقة

تسمية المنتج  
VESPA WINX

الكود التعريفي للمنتج  
IGMC0013

اللوائح التي يتم الرجوع إليها (الأصل)  
التوجيهات الأوروبية العامة لأمان الألعاب CE/2009/48  
المعايير القياسية 9-3-2-1/EN 1  
المعايير القياسية EN62115

التوجيهات الأوروبية الخاصة بالتوافق الكهرومغناطيسي  
2004/108/CE  
المعايير القياسية EN55022 - EN55014

التوجيهات الأوروبية الخاصة بالقمامة المحتوية على الأجهزة الكهربائية و الإلكترونية RAEE 2003/108/CE  
التوجيهات الأوروبية الخاصة بحظر و تقليص استخدام المواد الخطرة RoHS 2002/95/CE  
التوجيهات الأوروبية الخاصة بالادائن البلاستيكية Ftalati 2005/84/CE

هذا المنتج غير مطابق للوائح المرور الخاصة بالطرق و لذلك فلا يمكنه السير في الطرق العامة.

### بيان المطابقة

تصرح شركة Peg Perego S.p.A. تحت مسؤوليتها الخاصة أن هذا المنتج المذكور قد خضع للاختبارات و الفحوصات الداخلية و المصادقة عليه من قبل معامل خارجية و مستقلة طبقاً للقوانين السارية.

تاريخ و مكان الإصدار  
إيطاليا - بتاريخ 10.02.2011

Peg Perego S.p.A.  
via A. De Gasperi, 50  
20862 - Arcore (MB) - ITALIA

# VESPA WINX

cod. IGMCO013

## PEG PEREGO S.p.A.

via De Gasperi, 50 20862 ARCORE (MB) ITALIA  
tel. 039-60881 fax 039-615869-616454  
assistenza: tel. 039-6088213 fax 039-3309992  
numero verde (solo da telefono fisso):



## PEG PEREGO U.S.A Inc.

3625 INDEPENDENCE Dr. FORT WAYNE IN 46808  
phone 260-4828191 fax 260-4842940  
call us toll free 1-800-728-2108  
llame USA gratis 1-800-225-1558

## PEG PEREGO CANADA Inc.

585 GRANITE COURT PICKERING ONT. CANADA L1W3K1  
phone 905-8393371 fax 905-8399542  
call us toll free 1-800-661-5050

## BURIGOTTO S.A. INDUSTRIA E COMERCIO

RUA MARTINO DRAGONE, 280 - JD. SANTA BARBARA -  
13480-308 LIMEIRA (SP) - BRASIL -  
TEL (19) 3404 2000 - FAX (19) 3451 6994  
WWW.BURIGOTTO.COM.BR e-mail: info@burigotto.com.br



[www.pegperego.com](http://www.pegperego.com)